

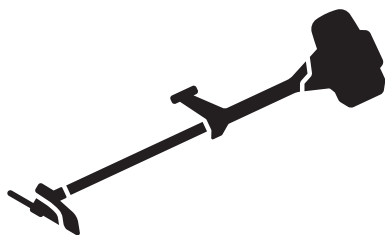

 **Husqvarna**[®]



535iFR, 535iRXT, 535iRX

EAC

Содержание

Введение.....	2	Технические данные.....	31
Безопасность.....	5	Принадлежности.....	33
Сборка.....	14	Декларация соответствия ЕС.....	34
Эксплуатация.....	21	Декларация о соответствии ЕС (изделия с Bluetooth®).....	34
Техническое обслуживание.....	27	Декларация о соответствии ЕС (изделия без Bluetooth®).....	34
Поиск и устранение неисправностей.....	30	Зарегистрированные товарные знаки.....	35
Транспортировка, хранение и утилизация.....	30		

Введение

Описание изделия

Данное изделие представляет собой аккумуляторный триммер/кусторез с электродвигателем.

Мы постоянно совершенствуем свою продукцию с целью повысить вашу безопасность и эффективность во время работы. Для получения более подробной информации обратитесь к своему дилеру по обслуживанию.

Назначение

Изделие предназначено для использования с режущим диском, лезвием для травы или головкой триммера для скашивания различных типов

растительности. Изделие разрешается использовать только для расчистки леса, кошения травы и триммерной стрижки травы. Для срезания кустарников и тонких деревьев используйте режущий диск. Для стрижки травы используйте лезвие для травы или головку триммера.

Примечание: Эксплуатация данного изделия может регулироваться государственными или региональными нормативными требованиями. Соблюдайте действующие требования.

Используйте с этим инструментом только одобренные производителем принадлежности. См. раздел *Принадлежности на стр. 33*.

Обзор изделия

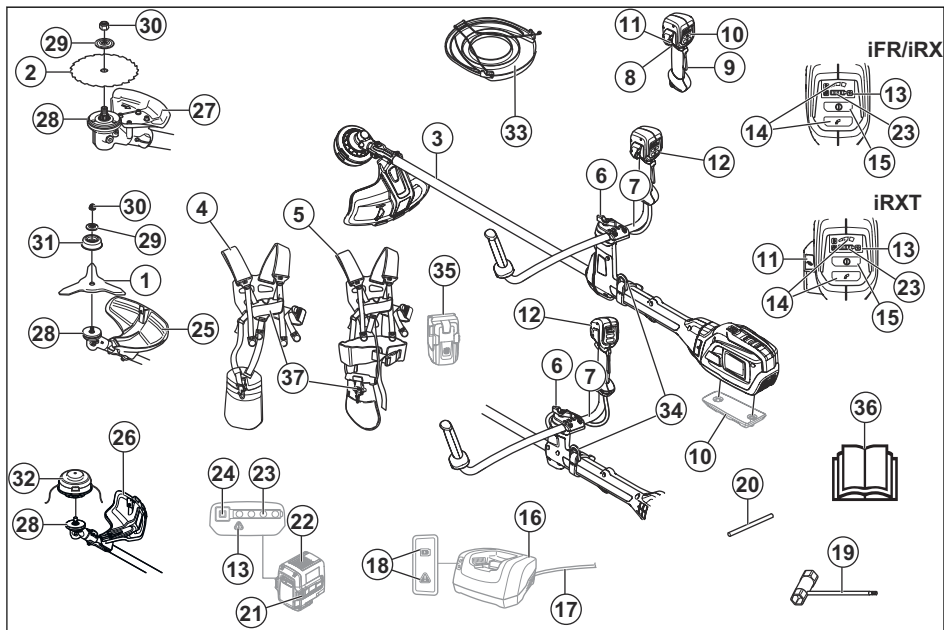

1. Лезвие для травы
2. Режущий диск (535iFR)
3. Штанга
4. Оснастка Balance 55 (535iFR, 535iRX)
5. Оснастка Balance XB (535iRXT)
6. Поворотный переключатель
7. Рукоятка
8. Переключатель
9. Стопор переключателя
10. Дополнительный грузик (принадлежность)
11. Кнопка ErgoFeed (535iRXT)
12. Ручка
13. Предупреждающий индикатор (светодиодный)
14. Кнопка выбора режима скорости
15. Кнопка запуска/останова
16. Зарядное устройство
17. Кабель зарядного устройства
18. Индикатор включения и предупреждающий индикатор (светодиодный)
19. Комбинированный ключ
20. Стопорный штифт
21. Кнопки извлечения аккумулятора
22. Аккумулятор
23. Состояние заряда
24. Кнопка-индикатор аккумулятора
25. Щиток лезвия для травы

26. Щиток триммера
27. Щиток режущего диска (535iFR)
28. Ведущий диск
29. Шайба
30. Контргайка
31. Опорный колпак
32. Головка триммера
33. Транспортировочный щиток
34. Подвесной крюк оснастки
35. Держатель аккумулятора (принадлежность)
36. Руководство по эксплуатации
37. Устройство быстрого расцепления

Условные обозначения на изделии



ПРЕДУПРЕЖДЕНИЕ! Данное изделие может представлять опасность! Небрежная или неправильная эксплуатация может привести к серьезной или смертельной травме оператора или других лиц. Крайне важно внимательно прочитать руководство по эксплуатации. Перед началом эксплуатации изделия внимательно прочитайте руководство по эксплуатации и убедитесь, что понимаете приведенные здесь инструкции.



Используйте защитный шлем в тех местах, где существует вероятность падения предметов. Всегда пользуйтесь защитными наушниками. Пользуйтесь проверенными средствами защиты глаз.



Максимальная частота вращения выходного вала.



Изделие может отбрасывать предметы, что может стать причиной травмы.



Изделие соответствует действующим директивам ЕС.



Посторонние лица и животные должны находиться на расстоянии не менее 15 м от работающего инструмента.



Риск отскакивания ножа, если режущее оборудование касается предмета, который не разрезается мгновенно. При работе с изделием существует риск пореза частей тела. Посторонние лица и животные должны находиться на расстоянии не менее 15 м от работающего инструмента.



Используйте проверенные защитные перчатки.



Надевайте прочные нескользкие ботинки.



Используйте только гибкую режущую леску. Не используйте металлические режущие элементы.

IPX4

Предусмотрена защита от брызг воды.



Эмиссия шума в окружающую среду согласно Директиве Европейского союза 2000/14/ЕС и законодательству Нового Южного Уэльса "Регламент 2017 года по защите окружающей среды (контроль уровня шума)". Данные об эмиссии шума приведены на паспортной табличке

агрегата и в разделе "Технические данные".



Обозначения на изделии или его упаковке означают, что данное изделие нельзя утилизировать вместе с бытовыми отходами. Изделие подлежит утилизации на соответствующем предприятии по переработке отходов.

==== Постоянный ток.



Держите части тела вдали от нагретых поверхностей изделия.



Если изделие оснащено технологией беспроводной связи *Bluetooth*[®], на этикетке с названием изделия будет символ *Bluetooth*[®]. См. раздел *Husqvarna Connect* на стр. 21.

yyyywwxxxx

На паспортной табличке указан серийный номер. **yyyy** обозначает год выпуска, **ww** — неделю производства, а **xxxx** — порядковый номер.

Примечание: Остальные символы/этикетки на изделии отвечают требованиям, предъявляемым к сертификации в других коммерческих зонах.

Производитель

Husqvarna AB

Drottninggatan 2, SE-561 82 Huskvarna, Sweden, tel: +46-36-146500

Ответственность изготовителя

В соответствии с законами об ответственности изготовителя мы не несем ответственности за ущерб, вызванный эксплуатацией нашего изделия в результате:

- ненадлежащего ремонта изделия;
- использования для ремонта изделия неоригинальных деталей или деталей, не одобренных производителем;
- использования неоригинальных дополнительных принадлежностей или принадлежностей, не одобренных производителем;
- ремонта изделия в неавторизованном сервисном центре или неквалифицированным специалистом;

Безопасность

Инструкции по технике безопасности

Предупреждения, предостережения и примечания используются для выделения особо важных пунктов руководства.



ПРЕДУПРЕЖДЕНИЕ: Используется, когда несоблюдение инструкций руководства может привести к травмам или смерти оператора или находящихся рядом посторонних лиц.



ВНИМАНИЕ: Используется, когда несоблюдение инструкций руководства может привести к повреждению изделия, других материалов или прилегающей территории.

Примечание: Используется для предоставления дополнительных сведений о конкретной ситуации.

Общие меры предосторожности при работе с электроинструментом



ПРЕДУПРЕЖДЕНИЕ: Ознакомьтесь со всеми предупреждениями, инструкциями, иллюстрациями и положениями, касающимися техники безопасности и прилагаемыми к данному электроинструменту. Несоблюдение всех указанных ниже инструкций может привести к поражению электрическим током, пожару и/или тяжелым травмам.

Примечание: Сохраните все предупреждающие указания и инструкции для последующего обращения. Под словом "электроинструмент" в данном документе понимается электрический инструмент, работающий от сети (проводной) либо от аккумулятора (беспроводной).

Техника безопасности на рабочем месте

- Рабочее место должно содержаться в чистоте и быть хорошо освещено. Загромождения или отсутствие освещения могут стать причиной несчастных случаев.
- Не пользуйтесь электроинструментами во взрывоопасной атмосфере, например, в присутствии легковоспламеняющихся жидкостей, газов или пыли. Электроинструменты производят искры, которые могут зажечь пыль или пары топлива.
- Не позволяйте детям и посторонним наблюдателям приближаться к вам во время

использования электроинструмента. Это может отвлечь ваше внимание и привести к потере управления.

Электрическая безопасность

- Штепсельная вилка электроинструмента должна соответствовать электрической розетке. Запрещается изменять конструкцию вилки. Не пользуйтесь никакими штепсельными переходниками при работе с заземленными электроинструментами. Отсутствие изменений в конструкции вилок и их соответствие розеткам снижает опасность поражения электрическим током.
- Избегайте контакта любых частей тела с заземленными поверхностями, такими как трубы, батареи отопления, кухонные плиты и холодильники. Заземление тела увеличивает риск поражения электрическим током.
- Не подвергайте электроинструмент воздействию воды или высокой влажности. Попадание воды внутрь электроинструмента увеличивает риск поражения электрическим током.
- Используйте шнур электроинструмента только по прямому назначению. Никогда не носите и не тяните электроинструмент за шнур и не дергайте за него, чтобы выключить инструмент из розетки. Держите шнур вдали от источников тепла, масла, острых углов или движущихся деталей. Эксплуатация поврежденного или запутанного шнура увеличивает риск поражения электротоком.
- При работе с электроинструментом вне помещения используйте специальный удлинительный шнур для наружных работ. Применение шнура, предназначенного для уличного использования, снижает опасность поражения электрическим током.
- Если неизбежно требуется применение электроинструмента во влажной среде, используйте источник питания, защищенный устройством защитного отключения (УЗО). Использование УЗО снижает риск поражения электрическим током.

Личная безопасность

- При работе с электроинструментом будьте бдительны, следите за своими действиями и руководствуйтесь здравым смыслом. Не используйте электроинструмент, если вы устали или находитесь под воздействием наркотических средств, алкоголя или лекарств. Малейшая невнимательность может обернуться серьезными физическими травмами.
- Пользуйтесь средствами индивидуальной защиты. Всегда носите защитные очки. Средства индивидуальной защиты, такие как респиратор,

нескользящая защитная обувь, каска или средства защиты органов слуха, существенно снижают риск получения травм.

- **Примите меры по предотвращению случайного включения электроинструмента. Перед подключением инструмента к источнику питания и/или блоку аккумуляторов, его подъемом или переноской убедитесь, что переключатель находится в выключенном положении. Не переносите электроинструменты, держа палец на переключателе, а также не подавайте питание на электроинструменты с включенным переключателем, т.к. это может привести к несчастному случаю.**
- **Уберите все гаечные и регулировочные ключи, прежде чем включать питание. Ключ, оставленный на движущейся части электроинструмента, может стать причиной травмы.**
- **Не вытягивайте руки с устройством слишком далеко. Всегда сохраняйте равновесие и устойчиво ставьте ноги. Это позволит лучше контролировать электроинструмент в случае возникновения непредвиденной ситуации.**
- **Надевайте соответствующую одежду. Не надевайте свободную одежду или украшения. Не допускайте попадания волос и одежды в движущиеся части инструмента. Свободная одежда, украшения или длинные волосы могут попасть в движущиеся части.**
- **Если инструмент оборудован дополнительными устройствами для сбора и удаления пыли, убедитесь, что они подключены и используются надлежащим образом. Такие устройства способствуют снижению опасностей, связанных с наличием пыли.**
- **Не допускайте, чтобы чувство уверенности, приобретенное вследствие частого управления изделием, позволило вам забыть об опасностях и игнорировать принципы обеспечения безопасности. Неосторожные действия могут привести к тяжелой травме за долю секунды.**

Эксплуатация и обслуживание электроинструмента

- **Не перегружайте электроинструмент. Убедитесь, что он предназначен для выполнения конкретной задачи. Правильно подобранный электроинструмент лучше и надежнее справится с задачей, соответствующей его конструктивным характеристикам.**
- **Не пользуйтесь электроинструментом, если его переключатель не работает. Такой инструмент представляет опасность и подлежит обязательному ремонту.**
- **Прежде чем производить какую-либо настройку электроинструмента, заменять его части или убирать его на хранение, отключите инструмент от источника питания и/или снимите блок аккумуляторов (если снимается). Эти меры**

предосторожности позволяют исключить возможность случайного включения электроинструмента.

- **Храните неиспользуемые электроинструменты в недоступном для детей месте и не позволяйте работать с инструментом лицам, не ознакомленным с ним и с данными правилами техники безопасности. Электроинструменты в руках неопытных пользователей являются источником опасности.**
- **Выполните техническое обслуживание электроинструментов и принадлежностей. Регулярно проверяйте, не застревают ли движущиеся части и не смещаются ли они со своего нормального положения; все ли части исправны, а также другие условия, влияющие на работу электроинструмента. В случае обнаружения какой-либо неисправности устраните ее перед использованием инструмента. Многие несчастные случаи возникают из-за недостаточно тщательного ухода за электроинструментами.**
- **Поддерживайте остроту и чистоту режущих инструментов. Исправные режущие инструменты с острыми режущими краями меньше подвержены поломкам и более просты в управлении.**
- **Используйте электроинструменты, принадлежности, наконечники и т.д. в соответствии с данными инструкциями, принимая во внимание условия работы и специфику выполняемой задачи. Применение электроинструмента не по назначению может создать опасные ситуации.**
- **Рукоятки и поверхности захвата должны быть сухими и чистыми, без следов масла и смазки. Скользкие рукоятки и поверхности захвата препятствуют безопасному обращению и управлению инструментом в непредвиденных ситуациях.**

Эксплуатация и обслуживание аккумуляторного инструмента

- **Выполняйте подзарядку только с помощью зарядного устройства, указанного производителем. Зарядное устройство, подходящее для одного типа блока аккумуляторов, может создать опасность возгорания при использовании с блоком аккумуляторов другого типа.**
- **Используйте электроинструмент только со специально предназначенными блоками аккумуляторов. Использование других блоков аккумуляторов может создать опасность травм или возгорания.**
- **Когда блок аккумуляторов не используется, храните его вдали от других металлических предметов, таких как скрепки, монеты, ключи, гвозди, винты или прочие мелкие предметы, которые могут замкнуть клеммы аккумулятора.**

- Замыкание клемм аккумулятора может привести к ожогам или пожару.
- При **неправильном обращении из аккумулятора может вытечь жидкость; не допускайте контакта с вытекшей жидкостью. При случайном прикосновении промойте место соприкосновения водой. При попадании жидкости в глаза обратитесь за медицинской помощью.** Вытекшая из аккумулятора жидкость может привести к раздражению или ожогу.
 - **Запрещается использовать блок аккумуляторов или инструмент, если они повреждены или модифицированы.** Поврежденные или подвергнутые модификации аккумуляторы могут работать неисправно, что приведет к возникновению пожара, взрыва или риску травм.
 - **Не подвергайте блок аккумуляторов или инструмент воздействию огня или чрезмерно высоким температур.** Воздействие огня или температуры выше 130 °C может привести к взрыву.
 - **Точно следуйте всем инструкциям по зарядке и ни в коем случае не заряжайте блок аккумуляторов или инструмент при температуре, выходящей за пределы указанного в инструкциях диапазона.** Ненадлежащая зарядка или зарядка при температуре выше или ниже указанного диапазона может привести к повреждению аккумулятора и повышенному риску пожара.
 - **Перед выполнением регулировки, заменой принадлежностей или помещением инструмента на хранение извлеките аккумуляторный блок из инструмента.** Такие меры предосторожности снижают риск случайного запуска аккумуляторного оборудования.

Сервисное обслуживание

- **Сервисное обслуживание электроинструмента должны выполнять квалифицированные специалисты по ремонту оборудования с использованием только идентичных запчастей.** Это гарантирует сохранность электроинструмента.
- **Никогда не выполняйте обслуживание поврежденных блоков аккумуляторов.** Обслуживание аккумуляторов должно выполняться только производителем или специалистами уполномоченных сервисных центров.

Прочие правила техники безопасности

- Отключите изделие, прежде чем переносить его. При передаче изделия другому лицу всегда извлекайте аккумулятор.
- Кладите изделие на землю только после его отключения и извлечения аккумулятора. Ни в коем случае не оставляется включенное изделие без присмотра.
- После отключения изделия режущий инструмент останавливается не сразу.
- После возврата пускового переключателя в исходное положение режущий инструмент должен быть полностью остановлен.
- Перед началом эксплуатации изделия, а также после каких-либо нагрузок необходимо проверить его на наличие признаков износа или повреждений и при необходимости выполнить ремонт.
- Если в ходе эксплуатации изделия в режущем оборудовании застревает посторонний предмет, остановите и отключите изделие. Убедитесь, что режущее оборудование полностью остановилось. Перед проведением очистки, осмотра или ремонта изделия и/или режущего оборудования извлеките аккумулятор.
- Перед началом эксплуатации проверьте изделие. См. разделы *Безопасность на стр. 5* и *Техническое обслуживание на стр. 27*. Не используйте неисправное изделие. Проверяйте состояние защитных устройств и проводите техобслуживание в соответствии с инструкциями настоящего руководства.
- Неисправное режущее оборудование увеличивает риск несчастных случаев.
- Проверьте редуктор на наличие загрязнений и трещин. Очистите редуктор от травы и листьев с помощью щетки. При необходимости наденьте перчатки.
- Вентиляционные отверстия ни в коем случае не должны быть засорены.
- Убедитесь, что головка триммера надежно соединена с триммером.
- Перед началом работы необходимо установить все крышки, защитные кожухи и ручки.
- Убедитесь, что изделие находится в надлежащем рабочем состоянии. Проверьте надежность затяжки всех гаек и винтов.
- Проверьте головку триммера и щиток триммера на наличие повреждений и трещин. При наличии трещин или в случае удара головки триммера или щитка триммера их следует заменить. Всегда пользуйтесь рекомендуемой защитой для каждого типа режущего оборудования. См. раздел "Технические данные".
- При небрежном или неправильном обращении изделие может оказаться опасным инструментом. Изделие может стать причиной тяжелой травмы или смерти оператора и окружающих.
- Данное оборудование не предназначено для использования лицами (включая детей) с ограниченными физическими, сенсорными или умственными способностями, а также лицами с недостаточным опытом или знаниями. Данные лица могут работать с оборудованием только под присмотром людей, отвечающих за их безопасность, или после прохождения соответствующего инструктажа. Необходимо

- убедиться, что дети не используют оборудование в качестве игрушки.
- Никогда не позволяйте детям пользоваться инструментом или находиться рядом с ним. Поскольку инструмент можно запустить без особого труда, это могут сделать дети, находящиеся без должного присмотра. Это создает риск получения тяжелых травм. Поэтому следует отсоединять аккумулятор, когда инструмент остается без присмотра.
 - Ни при каких условиях нельзя позволять детям или иным лицам, не знакомым с правилами эксплуатации изделия и/или аккумулятора, работать с этим оборудованием или заниматься его техобслуживанием.
 - Использование может ограничиваться государственными или региональными нормативными требованиями. Соблюдайте действующие требования.
 - Храните оборудование в закрываемом на замок помещении, недоступном для детей и посторонних.
 - Во время хранения и транспортировки всегда следует использовать транспортировочный щиток.
 - Все время держите руки и ноги вне зоны резания, особенно при включении двигателя.
 - Не приближайте руки и ноги к режущему оборудованию, пока оно полностью не остановится после отключения изделия.
 - Ни пользователь, ни другие лица не должны пытаться убирать в сторону срезанный материал при работающем изделии или вращающемся режущем оборудовании, т. к. это может привести к серьезным травмам.
 - Помните, что именно вы — оператор — в случае аварии или непредвиденных обстоятельств несете ответственность за причинение ущерба людям или их собственности.
 - Ни при каких обстоятельствах не допускается внесение изменений в первоначальную конструкцию изделия без разрешения производителя. Всегда пользуйтесь только оригинальными принадлежностями. Внесение неразрешенных изменений и/или использование неразрешенных принадлежностей может привести к тяжелой травме или смерти оператора или других лиц. Ваша гарантия может не покрывать ущерб, возникший по причине использования неразрешенных принадлежностей или сменных деталей.
 - Единственными принадлежностями, которые могут использоваться вместе с данным изделием, являются компоненты режущего оборудования, рекомендованные в разделе технических данных.
 - Запрещается пользоваться изделием, в конструкцию которого внесены какие-либо изменения.
 - Запрещается пользоваться неисправным инструментом. Регулярно проверяйте состояние защитных приспособлений и проводите техобслуживание в соответствии с инструкциями настоящего руководства. Любые операции по ремонту и сервису, прямо не описанные в данном руководстве, выполняются только в мастерской квалифицированными специалистами. См. инструкции в разделе "Техническое обслуживание".
 - Работа в плохую погоду сильно утомляет и вызывает дополнительный риск. В связи с возникающим дополнительным риском не рекомендуется использовать инструмент при неблагоприятных погодных условиях, например в условиях плотного тумана, сильного дождя, порывистого ветра, низких температур, риска удара молнии и т. д.
 - Ни в коем случае не работайте, стоя на лестнице, стуле или любом другом незакрепленном предмете.
 - Когда оборудование не используется, храните его в помещении – оборудование, которое не используется в данный момент, следует хранить в помещении
 - Невозможно предвидеть все ситуации, с которыми вы можете столкнуться. Всегда соблюдайте осторожность и руководствуйтесь здравым смыслом. Не выполняйте работу, если вам кажется, что уровень вашей квалификации недостаточен. Переделывание объекта и/или ремонт машины обойдутся дороже правильного решения. Если после изучения руководства у вас остались вопросы относительно эксплуатации агрегата, прежде чем приступить к работе, обратитесь за консультацией к специалисту.
 - Следите за тем, чтобы во время работы в радиусе 15 м от изделия не было людей и животных. Когда на одном и том же участке одновременно работают несколько пользователей, безопасное расстояние между ними должно быть не менее 15 м. В противном случае существует риск получения серьезных травм. Если кто-нибудь подойдет ближе, немедленно остановите изделие. Никогда не поворачивайтесь с изделием, не посмотрев сначала назад и убедившись, что в зоне риска никого нет.
 - Если в ходе эксплуатации изделия в режущем оборудовании застревает посторонний предмет, остановите и отключите изделие. Убедитесь, что режущее оборудование полностью остановилось. Перед проведением очистки, осмотра или ремонта изделия и/или режущего оборудования извлеките аккумулятор.
 - Следите за тем, чтобы люди, животные и посторонние предметы не могли помешать вам управлять изделием, а также исключите возможность их контакта с режущим оборудованием и предметами, отбрасываемыми режущим оборудованием. Тем не менее,

запрещено использовать изделие в ситуации, в которой вы не сможете позвать на помощь при несчастном случае.

- Убедитесь, что вы можете двигаться и стоять безопасно. Проверьте, нет ли вокруг вас возможных помех и препятствий (корней, камней, веток, ям и т.д.), если вам вдруг будет нужно быстро переместиться. Будьте особенно внимательны при работе на склонах.
- Во время эксплуатации инструмента следует идти, ни в коем случае не бежать.
- Проверьте участок работы. Уберите все свободно лежащие предметы, например, камни, разбитое стекло, гвозди, стальную проволоку, веревки и пр., поскольку они могут быть отброшены или намотаны на режущее оборудование или его щиток.
- При работе следите за обрубками веток, которые могут быть отброшены в вашу сторону. Запрещается выполнять стрижку слишком близко к земле, поскольку при этом в вашу сторону могут быть отброшены камни и другие предметы.
- Следите за тем, чтобы при включении изделия одежда или части тела не соприкасались с режущим оборудованием. Держите изделие ниже пояса.
- Остерегайтесь отбрасываемых предметов. Всегда пользуйтесь рекомендованными защитными очками. Никогда не опирайтесь на щиток режущего оборудования. Камни, мусор и пр. могут попасть в глаза и привести к слепоте или тяжелым травмам.
- При использовании защитных наушников обращайте внимание на предупреждающие сигналы или крики. Всегда снимайте наушники сразу после остановки изделия.
- При возникновении излишней вибрации увеличьте длину режущей лески до необходимого значения постукиванием головки триммера о землю; вибрация должна исчезнуть.
- В случае необычной вибрации изделия остановите его и извлеките аккумулятор.
- Длительное воздействие вибрации может привести к нарушению кровообращения или расстройствам нервной системы у людей с нарушенным кровообращением. В случае появления симптомов перегрузки от вибрации следует обратиться к врачу. Такими симптомами могут быть онемение, потеря чувствительности, "щекотка", "колотье", боль, потеря силы или слабость, изменение цвета и состояния кожи. Как правило, подобные симптомы проявляются на пальцах, руках или запястьях.
- Всегда удерживайте изделие обеими руками. Держите изделие с правой стороны от тела.

Средства индивидуальной защиты



ПРЕДУПРЕЖДЕНИЕ: В обязательном порядке прочитайте следующие инструкции по технике безопасности, прежде чем приступать к эксплуатации изделия.

- Каждый раз при работе с изделием следует использовать одобренные средства индивидуальной защиты. Средства индивидуальной защиты не могут полностью исключить риск получения травмы, но при несчастном случае они снижают тяжесть травмы. За помощью по правильному выбору оборудования обращайтесь к дилеру.
- Используйте защитный шлем в тех случаях, когда существует вероятность падения предметов.

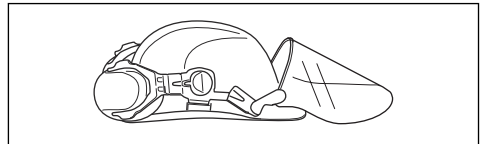

- Следует пользоваться одобренными защитными наушниками с достаточным уровнем подавления шума. Продолжительное воздействие шума может повлечь неизлечимое ухудшение слуха.

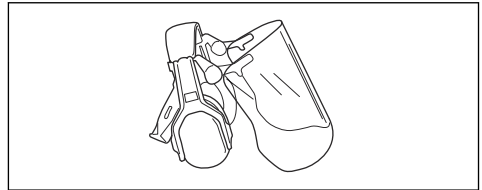

- Пользуйтесь проверенными средствами защиты глаз. При использовании защитной маски следует пользоваться также одобренными защитными очками. Под одобренными защитными очками подразумеваются очки, отвечающие требованиям стандарта ANSI Z87.1 для США или EN 166 для стран ЕС.

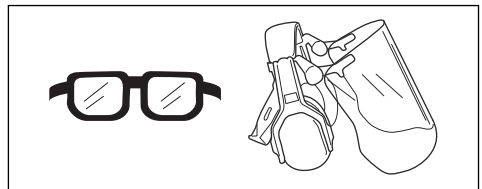

- При необходимости надевайте перчатки, например, при закреплении, проверке или очистке режущего оборудования.

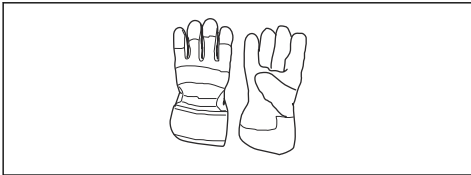

- Надевайте прочную обувь с нескользящей подошвой.



- Надевайте одежду из прочного материала. Всегда надевайте длинные прочные брюки и верхнюю одежду с длинными рукавами. Запрещается надевать свободную одежду, которая может зацепиться за ветви или кустарник. Не надевайте ювелирные украшения, шорты, сандалии и не ходите босиком. Зафиксируйте волосы выше уровня плеч.
- Средства оказания первой помощи всегда должны быть под рукой.

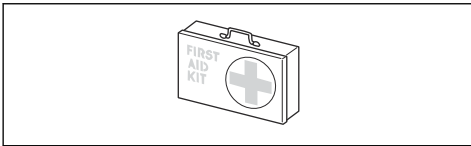

Защитные устройства на изделии



ПРЕДУПРЕЖДЕНИЕ: В обязательном порядке прочитайте следующие инструкции по технике безопасности, прежде чем приступить к эксплуатации изделия.

В данном разделе рассматриваются защитные приспособления изделия и их назначение, а также приведены проверки и процедуры технического обслуживания, которые необходимо проводить для обеспечения правильной работы. См. указания в разделе *Обзор изделия на стр. 3*, где приведено расположение этих деталей на изделии.

Срок службы изделия может быть сокращен, а риск несчастных случаев увеличен, если техническое обслуживание изделия не выполняется надлежащим образом, а сервис и/или ремонт выполнены непрофессионалом. Дополнительную информацию можно получить у ближайшего дилера по обслуживанию.



ПРЕДУПРЕЖДЕНИЕ: Ни в коем случае не пользуйтесь изделием с неисправными защитными приспособлениями. Техобслуживание и проверка защитных приспособлений должны выполняться так, как это описано в данном разделе. Если в результате этих проверок обнаружены неисправности изделия, обратитесь в сервисный центр для проведения ремонта.



ВНИМАНИЕ: Для обслуживания и ремонта инструмента требуется специальная подготовка. Это особенно относится к защитным приспособлениям агрегата. При обнаружении одной или нескольких неисправностей (см. перечень проверок ниже) немедленно свяжитесь со специалистом по обслуживанию. При приобретении любой нашей продукции вы гарантированно получаете доступ к профессиональной помощи по ремонту и обслуживанию. Если агрегат был приобретен не у нашего сервисного дилера, узнайте адрес ближайшего сервисного центра.

Проверка стопора переключателя

Стопор переключателя предотвращает случайное срабатывание инструмента. Если переместить стопор переключателя (A) вперед, а затем прижать стопор переключателя к рукоятке (B), переключатель (C) разблокируется. При отпуске рукоятки стопор переключателя и сам переключатель возвращаются в исходные положения. Это перемещение осуществляется независимыми пружинами.

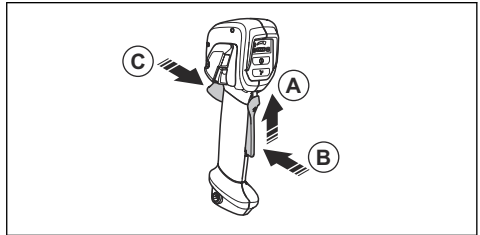

1. Убедитесь, что переключатель заблокирован, когда стопор находится в исходном положении.

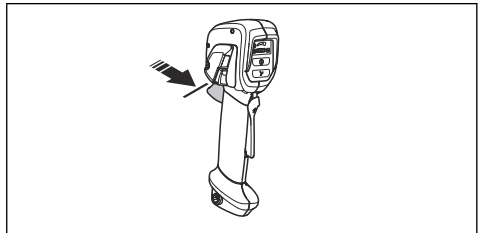

- Нажмите на переключатель (B) и убедитесь, что при отпускании он возвращается в исходное положение.

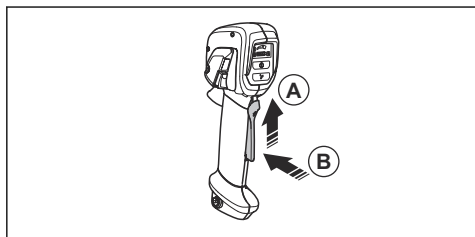

- Убедитесь, что переключатель и стопор свободно перемещаются, а возвратная пружина работает надлежащим образом.

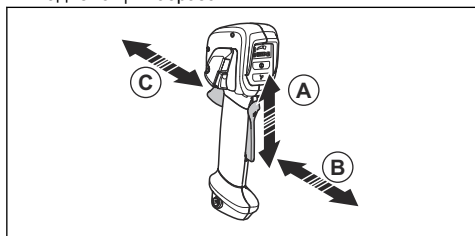

- Запустите изделие (см. *Запуск изделия на стр. 23*).
- Включите полные обороты.
- Отпустите переключатель и убедитесь, что режущее оборудование полностью останавливается.

Проверка пользовательского интерфейса

- Нажмите и удерживайте нажатой кнопку запуска/останова (A).

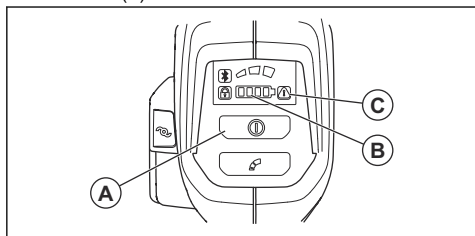

- Изделие включено, когда горит светодиодный индикатор (B).
 - Изделие выключено, когда светодиодный индикатор (B) не горит.
- Если загорается или мигает предупреждающий индикатор (C), см. раздел *Поиск и устранение неисправностей на стр. 30*.

Проверка системы гашения вибрации (535iRXТ, 535iRX)

Система гашения вибрации снижает уровень вибрации на ручках до минимума, что упрощает работу. Система гашения вибрации снижает вибрацию от режущего оборудования, передаваемую на рукоятки и ручки.

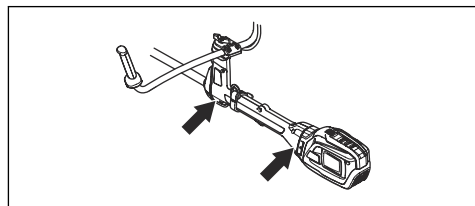

- Остановите изделие.
- Осмотрите на наличие деформаций и повреждений, например трещин.
- Слегка нажмите на антивибрационную подвеску и убедитесь, что она может перемещаться на небольшое расстояние во всех направлениях.

Проверка устройства быстрого расцепления



ПРЕДУПРЕЖДЕНИЕ: Запрещается использовать оснастку со сломанным устройством быстрого расцепления.

- Остановите электродвигатель.
- Осмотрите на наличие повреждений, например, трещин.
- Отсоедините и подсоедините устройство быстрого расцепления, чтобы проверить его исправность.

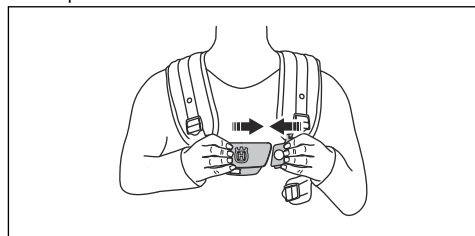

4. Если оснастка имеет набедренные щиток и ремень, убедитесь, что устройство быстрого расцепления работает правильно.

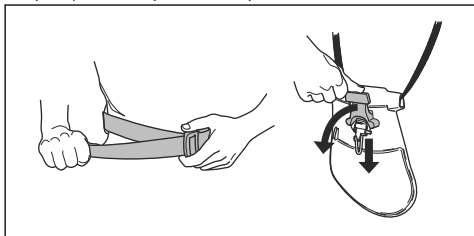

Проверка щитка режущего оборудования



ПРЕДУПРЕЖДЕНИЕ: Запрещается использовать режущее оборудование без одобренного и правильно установленного щитка режущего оборудования. Всегда используйте щиток режущего оборудования, рекомендованный для используемого в данный момент режущего оборудования, см. раздел *Принадлежности на стр. 33*. Установка неправильного или неисправного щитка режущего оборудования может привести к тяжелой травме.

Щиток режущего оборудования предотвращает выброс предметов в сторону оператора. Он также позволяет избежать травм в случае соприкосновения оператора с режущим оборудованием.

1. Остановите изделие и извлеките аккумулятор.
2. Осмотрите на наличие повреждений, например, трещин.

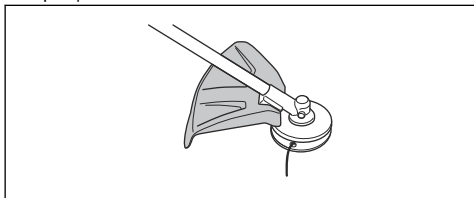

3. Если щиток режущего оборудования поврежден, замените его.

Установка и снятие контргайки



ПРЕДУПРЕЖДЕНИЕ: Остановите изделие и извлеките аккумулятор, используйте защитные перчатки и обращайтесь с острыми краями режущего оборудования с осторожностью.

На некоторых типах режущего оборудования для крепления используется контргайка. Контргайка имеет левостороннюю резьбу.

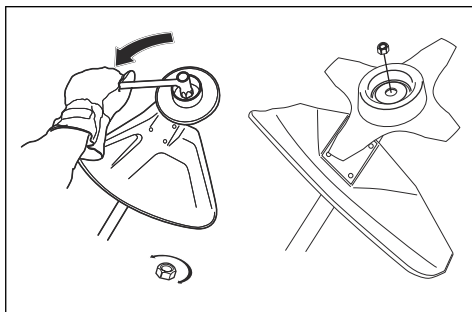

- При сборке следует затягивать контргайку против направления вращения режущего оборудования.
- Для снятия контргайки необходимо поворачивать ее в направлении вращения режущего оборудования.
- Используйте торцевой ключ с длинной ручкой для ослабления и затягивания контргайки. На рисунке стрелкой показан участок, откуда вы можете безопасно управлять торцевым ключом.



ПРЕДУПРЕЖДЕНИЕ: При ослаблении и затягивании контргайки существует риск травмирования зубьями режущего диска. Поэтому старайтесь, чтобы при выполнении этих операций ваша рука всегда была защищена щитком ножа.

Примечание: Убедитесь, что вы не можете повернуть контргайку вручную. Замените гайку, если сопротивление нейлоновой прокладки не составляет минимум 1,5 Н·м. Гайку следует заменить после ее использования приблизительно 10 раз.

Режущее оборудование



ПРЕДУПРЕЖДЕНИЕ: Прежде чем приступить к работе с любой частью режущего оборудования, извлеките аккумулятор и убедитесь, что режущее оборудование полностью остановилось.



ПРЕДУПРЕЖДЕНИЕ: Используйте правильное режущее оборудование. Пользуйтесь режущим оборудованием только с рекомендованной защитой, см. раздел *Принадлежности на стр. 33*. Убедитесь, что режущее оборудование надлежащим образом заточено. Неправильно заточенное режущее оборудование повышает риск отдачи.



ПРЕДУПРЕЖДЕНИЕ: Неправильно заточенный или поврежденный нож увеличивает риск несчастных случаев. Режущие зубья ножа должны быть правильно заточены. Точно следуйте инструкциям и используйте рекомендованный шаблон для заточки.



ПРЕДУПРЕЖДЕНИЕ: Вращающийся по инерции после отпускания переключателя режущий инструмент может стать причиной травм. Необходимо контролировать изделие до тех пор, пока режущий инструмент не остановится полностью.



ВНИМАНИЕ: Неправильно выполненная разводка режущего диска увеличивает риск заклинивания и отдачи. Это может повредить режущий диск. Соблюдайте правильную разводку режущего диска. Точно следуйте инструкциям и пользуйтесь рекомендованным инструментом для разводки.

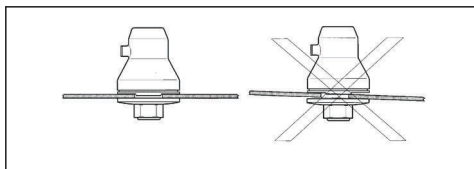

При работе с режущим оборудованием надевайте защитные перчатки.

- Для срезания кустарников и тонких деревьев используйте режущий диск.
- Для стрижки жесткой травы используйте лезвия и ножи для травы.
- Для стрижки травы используйте головку триммера.
- Проверьте режущее оборудование на наличие повреждений или трещин. Замените поврежденное режущее оборудование.

Головка триммера

- Всегда используйте подходящие головку триммера и режущее оборудование и рекомендованную режущую леску. См. раздел *Принадлежности на стр. 33* и информацию о сборке в конце данного руководства.
- Убедитесь, что резчик на щитке триммера не поврежден.
- Убедитесь, что режущая леска плотно и равномерно намотана на барабан во избежание нетипичной вибрации изделия. Использование лески различной длины может привести к нежелательной вибрации. Нажмите на

триммерную головку, чтобы отрегулировать длину лески.

Для увеличения срока службы лески перед сборкой ее можно в течение 2 или более дней вымачивать в воде. В результате леска станет более прочной.

Режущий диск и лезвие для травы

- Используйте правильно заточенные лезвия и диски. Неправильно заточенное или поврежденное лезвие/диск увеличивает риск получения травм.
- Используйте лезвия и диски с правильной разводкой. Правильная разводка режущего диска составляет 1 мм. Неправильно выполненная разводка режущего диска увеличивает риск возникновения травмы и повреждения.
- Правильную процедуру заточки и разводки диска см. в инструкциях, поставляемых вместе с диском.

Инструкции по технике безопасности во время сборки



ПРЕДУПРЕЖДЕНИЕ: Перед эксплуатацией данного изделия внимательно прочитайте, усвойте и следуйте данными инструкциями.

- Перед сборкой изделия извлеките из него аккумулятор.
- Используйте проверенные защитные перчатки.
- При использовании режущего диска или лезвия для травы убедитесь, что изделие оснащено рукояткой, защитным щитком и оснасткой правильного типа.
- Неисправный или неправильный щиток может стать причиной травмы. Запрещается использовать режущее оборудование без установленной одобренной защиты.
- Перед запуском изделия проверьте правильность установки крышки и штанги.
- Ведущий диск и опорный фланец должны правильно входить в центральное отверстие режущего оборудования. Неправильная установка режущего оборудования может привести к травме или смерти.
- Для безопасной эксплуатации изделия и во избежание травм оператора или посторонних лиц изделие всегда должно должным образом крепиться к оснастке.

Инструкции по технике безопасности во время технического обслуживания



ПРЕДУПРЕЖДЕНИЕ: В обязательном порядке прочитайте следующие инструкции по технике безопасности,

прежде чем приступить к техобслуживанию изделия.

- Перед сборкой изделия, проведением техобслуживания или иных проверок извлекайте из него аккумулятор.
- Оператор может выполнять только те работы по техническому и сервисному обслуживанию, которые описаны в данном руководстве по эксплуатации. Для проведения более сложных работ по техническому и сервисному обслуживанию обращайтесь к своему дилеру по обслуживанию.
- Очистка аккумулятора или зарядного устройства водой запрещена. Использование сильного моющего средства может повредить пластмассу.
- При невыполнении работ по техобслуживанию срок службы изделия сокращается, а риск возникновения несчастных случаев увеличивается.

- Для выполнения любых работ по сервисному обслуживанию и ремонту, особенно защитных приспособлений изделия, необходимо пройти специальное обучение. Если после выполнения обслуживания при проведении проверок были выявлены неисправности, обратитесь к своему дилеру по обслуживанию. Мы гарантируем, что ремонт и обслуживание вашего изделия будут выполнять квалифицированные профессионалы.
- Режущие зубья ножа должны быть правильно заточены. Следуйте нашим рекомендациям. Инструкции по заточке также приведены на упаковке ножа.
- Используйте только оригинальные запчасти.
- При ремонте режущего оборудования в обязательном порядке надевайте высокопрочные перчатки. Ножи очень острые, они могут легко нанести раны.

Сборка

Установка ручки

1. Отверните гайку и винт в нижней части ручки.
2. Установите ручку на рукоятку.

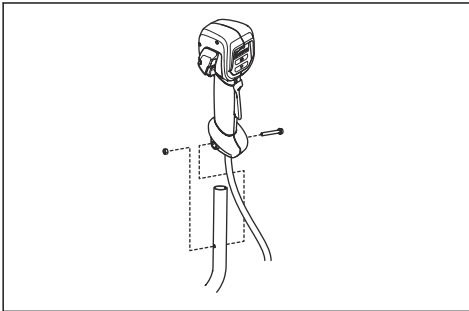

3. Совместите винтовое отверстие в ручке с винтовым отверстием в рукоятке.
4. Вставьте винт в винтовое отверстие в нижней части ручки и через рукоятку.
5. Установите гайку на винт и затяните гайку.

Сборка рукоятки

1. Установите рукоятку в кронштейн.

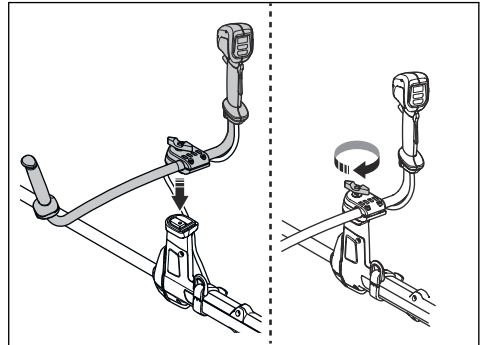

2. Установите поворотный переключатель, но не затягивайте его полностью.
3. Отрегулируйте рукоятку для обеспечения подходящего рабочего положения изделия.



4. Затяните поворотный переключатель до упора.

Установка рукоятки в транспортное положение

1. Ослабьте поворотный переключатель.
2. Поверните рукоятку так, чтобы она была параллельна штанге.
3. Поверните рукоятку вокруг штанги.

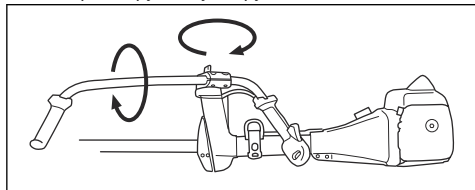

4. Затяните поворотный переключатель.

Установка режущего оборудования

Режущее оборудование включает в себя режущий инструмент и щиток режущего оборудования.



ПРЕДУПРЕЖДЕНИЕ: Остановите изделие и извлеките аккумулятор. Используйте защитные перчатки.



ПРЕДУПРЕЖДЕНИЕ: Всегда используйте щиток, рекомендуемый для установленного типа режущего оборудования. См. раздел *Принадлежности на стр. 33*.



ПРЕДУПРЕЖДЕНИЕ: Неправильная установка режущего оборудования может стать причиной травмы или смерти.

Режущее оборудование и щитки



ПРЕДУПРЕЖДЕНИЕ: Остановите изделие и извлеките аккумулятор. Используйте защитные перчатки.

Для использования с изделием доступны различные щитки режущего оборудования. Убедитесь, что вы используете подходящий щиток для режущего оборудования. См. раздел *Принадлежности на стр. 33*.

- Щиток лезвия для травы и лезвие для травы.

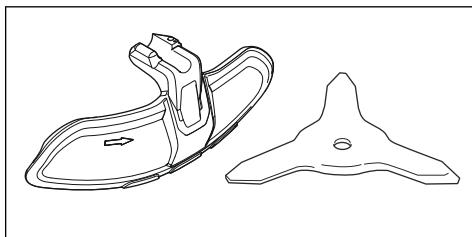

- Щиток триммера и головка триммера.

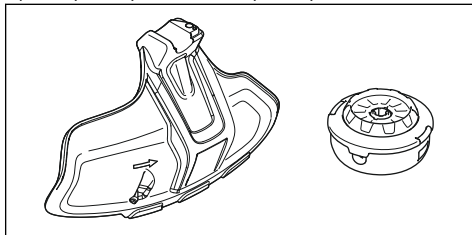

- Щиток режущего диска и режущий диск.

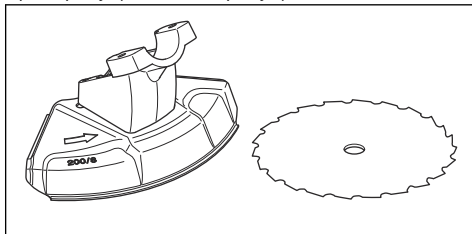

Сборка щитка лезвия для травы и лезвия для травы

Установка щитка лезвия для травы

- Установите щиток лезвия для травы (A) на штангу и затяните болт.

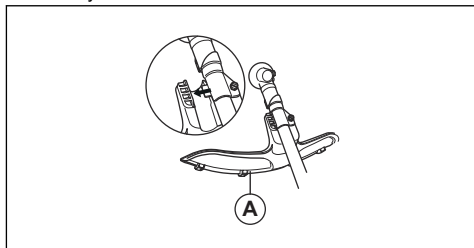

Снятие кожуха лезвия для травы

- Выкрутите болт и снимите щиток лезвия для травы (А) со штанги.

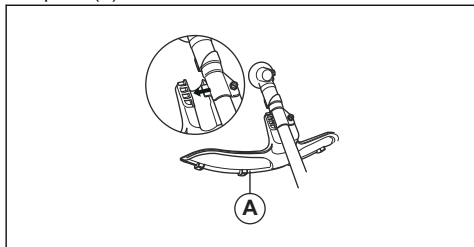

Установка лезвия для травы

1. Разместите редуктор изделия на ровной поверхности, чтобы обеспечить правильную сборку ножа.
2. Поворачивайте выходной вал до тех пор, пока одно из отверстий ведущего диска (В) не совместится с соответствующим отверстием в корпусе редуктора.
3. Вставьте стопорный штифт (С) в отверстие, чтобы зафиксировать выходной вал.
4. Установите лезвие для травы (D), опорный колпак (Е) и опорный фланец (F) на выходной вал.

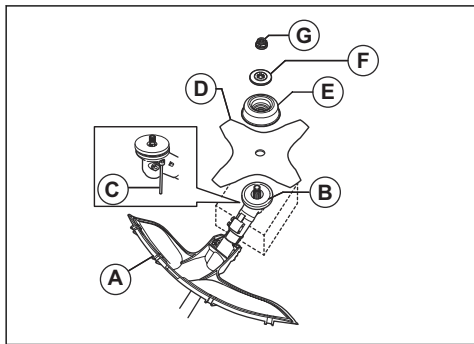

5. Убедитесь, что ведущий диск и опорный фланец правильно входят в центральное отверстие лезвия для травы.

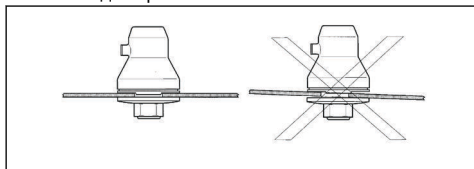

6. Установите гайку (G).

7. Затяните гайку торцевым гаечным ключом. Держите ручку торцевого ключа рядом с защитным щитком. Затяните гайку в направлении, противоположном направлению вращения режущего оборудования. Затяните ее моментом 35-50 Нм.

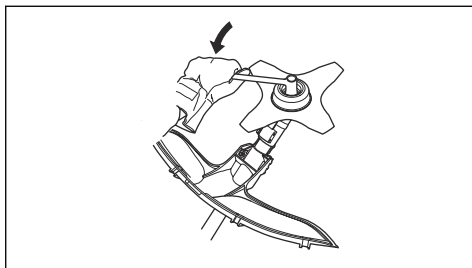

Снятие лезвия для травы

1. Разместите редуктор изделия на ровной поверхности, чтобы обеспечить правильное снятие лезвия.
2. Вставьте стопорный штифт (С) в отверстие на валу, чтобы зафиксировать вал.
3. Снимите гайку (G).
4. Снимите опорный фланец (F), опорный колпак (Е) и лезвие для травы (D) с выходного вала.

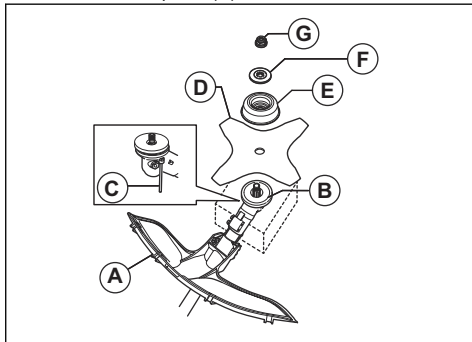

Сборка щитка и головки триммера

Установка щитка триммера

1. Установите держатель пластины на редуктор с помощью самого маленького болта. Затяните болт.

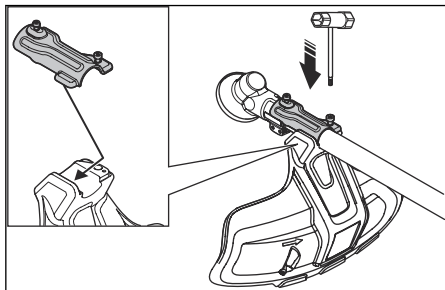

2. Установите щиток триммера на держатель пластины.
3. Установите самый большой болт и затяните его.

Снятие щитка триммера

1. Снимите болты.
2. Снимите щиток триммера.

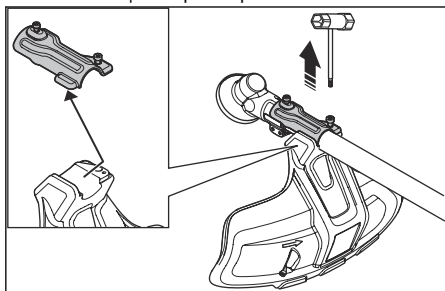

Установка головки триммера T35 (535iFR, 535iRX)

1. Наденьте на выходной вал ведущий диск (В).
2. Поворачивайте выходной вал до тех пор, пока одно из отверстий ведущего диска не совместится с соответствующим отверстием в корпусе редуктора.
3. Вставьте стопорный штифт (С) в отверстие, чтобы зафиксировать выходной вал.

4. Поверните головку триммера (Н) против часовой стрелки до фиксации.

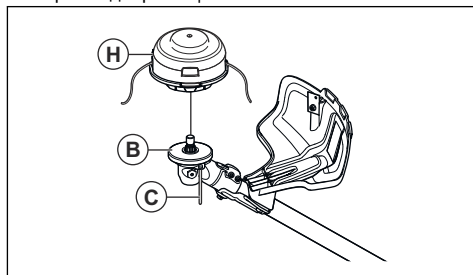

Снятие головки триммера T35 (535iFR, 535iRX)

1. Вставьте стопорный штифт (С) в отверстие, чтобы зафиксировать выходной вал.
2. Поверните головку триммера (Н) по часовой стрелке, чтобы снять ее.
3. Снимите ведущий диск (В) с выходного вала.

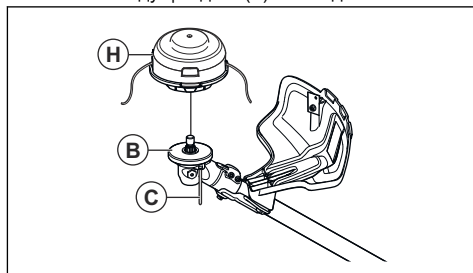

Установка головки триммера E35B (535iRXT)

Примечание: Для увеличения срока службы лески перед сборкой ее можно в течение нескольких дней вымачивать в воде. В результате леска станет более прочной.

1. Установите ведущий диск (В) на выходной вал.
2. Поворачивайте выходной вал до тех пор, пока одно из отверстий ведущего диска не совместится с соответствующим отверстием в корпусе редуктора.
3. Вставьте стопорный штифт (С) в отверстие, чтобы зафиксировать вал.
4. Установите головку триммера (Н).

5. Установите гайку (G).

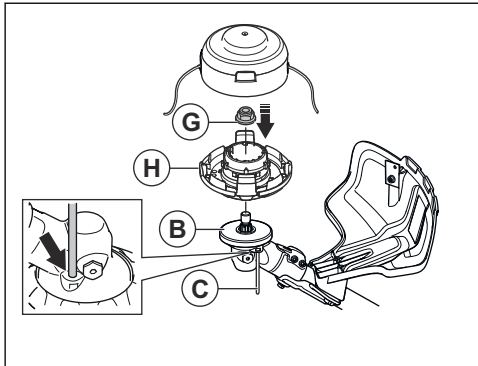

6. Установите катушку с леской и крышку головки триммера (F).

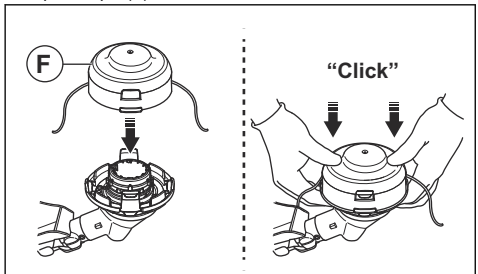

Снятие головки триммера E35B (535iRXt)

Примечание: Для увеличения срока службы лески перед сборкой ее можно в течение нескольких дней вымачивать в воде. В результате леска станет более прочной.

1. Вставьте стопорный штифт в отверстие, чтобы зафиксировать вал.
2. Нажмите на защелкивающиеся зажимы на головке триммера и снимите головку триммера и резчик режущей лески.

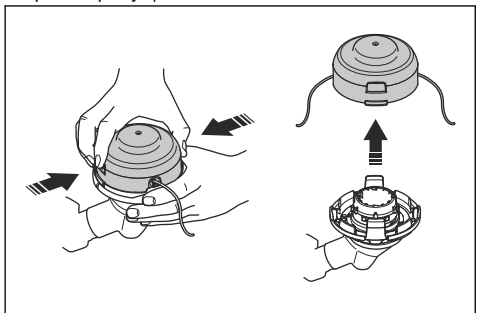

3. Отверните гайку, фиксирующую голову триммера и ведущий диск.

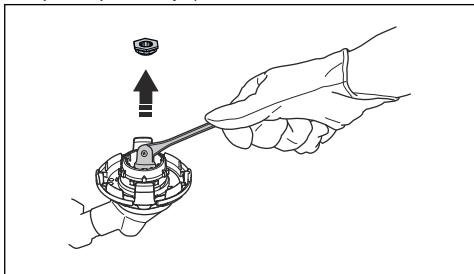

4. Снимите головку триммера.

Сборка щитка режущего диска и режущего диска

Установка щитка режущего диска (535iFR)

1. Установите на корпус зубчатой передачи (D) держатель (A) и кронштейн (B) с помощью 2 болтов (C).
2. Прикрепите к держателю (A) щиток режущего диска (E) с помощью 4 болтов (F).

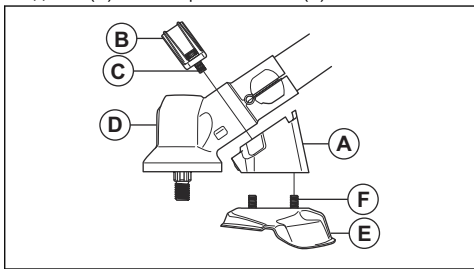

Снятие щитка режущего диска (535iFR)

1. Извлеките 4 болта (L) из держателя (R) и снимите щиток режущего диска (A).

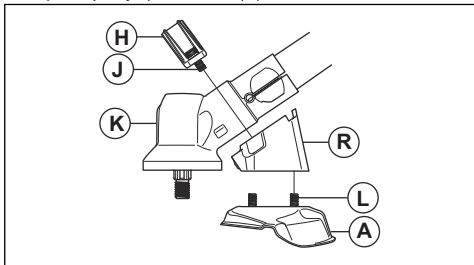

2. Извлеките 2 болта (J) из корпуса редуктора (K). Снимите держатель (R) и кронштейн (H).

Установка режущего диска (535iFR)

1. Наденьте ведущий диск (A) на выходной вал.

2. Поворачивайте выходной вал до тех пор, пока одно из отверстий ведущего диска не совместится с соответствующим отверстием в корпусе редуктора.
3. Вставьте стопорный штифт (B) в отверстие, чтобы зафиксировать вал.
4. Установите режущий диск (C) и опорный фланец (D) на выходной вал.

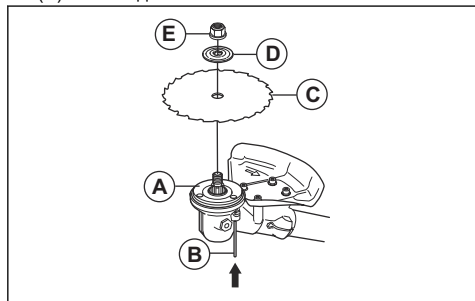

5. Убедитесь, что ведущий диск и опорный фланец правильно входят в центральное отверстие лезвия для травы.

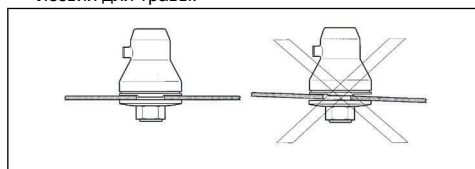

6. Установите контргайку (E).
7. Затяните контргайку торцевым гаечным ключом. Держите ручку торцевого ключа рядом с защитным щитком. Затяните гайку в направлении, противоположном направлению вращения режущего оборудования. Затяните моментом 35-50 Н·м.

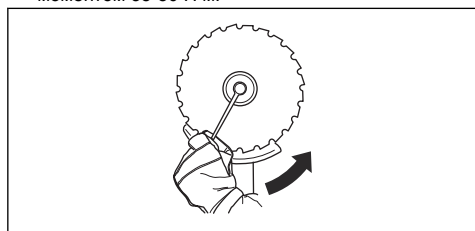

Снятие режущего диска (535iFR)

1. Вставьте стопорный штифт (C) в отверстие, чтобы зафиксировать вал.
2. Отверните гайку (G).

3. Снимите опорный фланец (F) и режущий диск (D) с выходного вала.

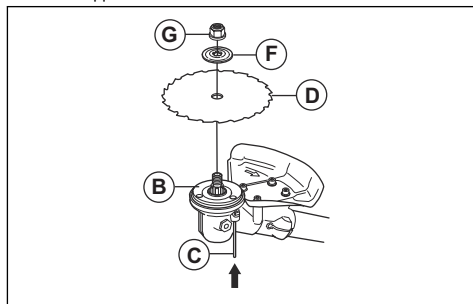

4. Снимите ведущий диск (B) с выходного вала.

Регулировка оснастки Balance XB (535iRXT)

1. Наденьте оснастку.
2. Соедините 2 части нагрудной пластины, как показано на рисунке.

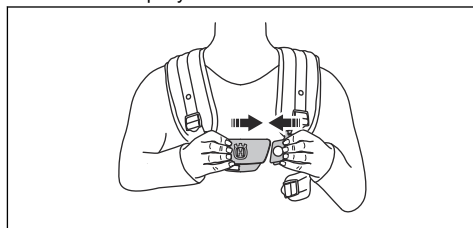

3. Туго затяните набедренный ремень. Убедитесь, что набедренный ремень подвешен на уровне бедер.

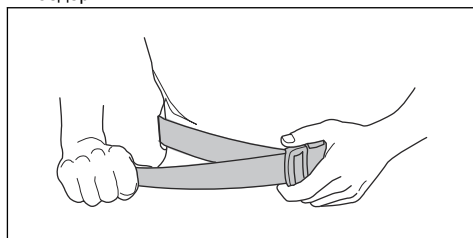

4. Плотнo затяните нагрудный ремень под левой рукой. Нагрудный ремень должен плотнo прилегать к телу.

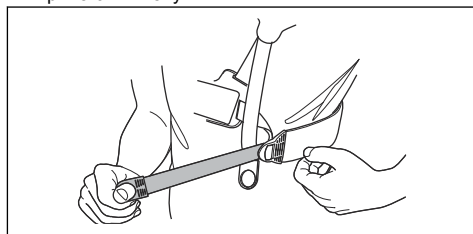

5. Отрегулируйте наплечный ремень так, чтобы нагрузка на плечи распределялась равномерно.

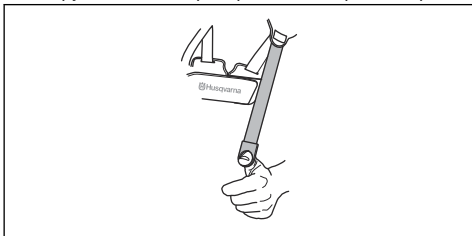

6. Отрегулируйте высоту точки подвешивания. При проведении работ по расчистке леса правильная точка подвешивания находится припл. на 10 см ниже бедер. См. раздел *Правильная балансировка изделия на стр. 21.*

7. Закрепите держатель аккумулятора на оснастке.

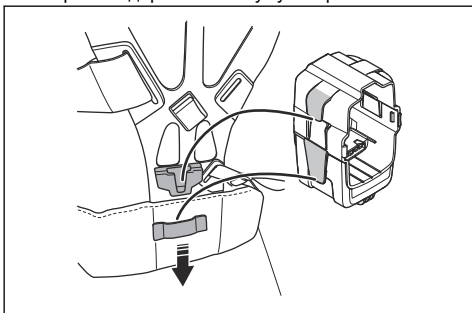

Примечание: На держатель можно установить 1 дополнительный аккумулятор. Держатель аккумулятора поставляется в качестве дополнительной принадлежности.

8. Установите аккумулятор.

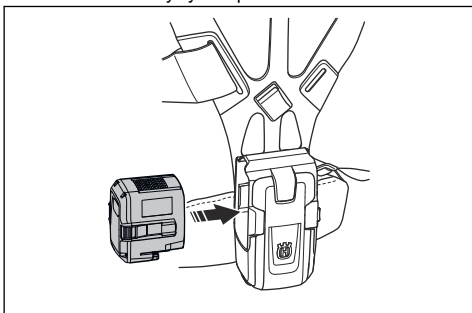

Регулировка оснастки (535iFR, 535iRX)



ПРЕДУПРЕЖДЕНИЕ: Всегда правильно фиксируйте изделие на оснастке. В противном случае вы не сможете безопасно использовать изделие, что может привести к травмированию вас или окружающих. Запрещается использовать оснастку со сломанным устройством быстрого расцепления.



ПРЕДУПРЕЖДЕНИЕ: Функция быстрого расцепления оснастки используется для высвобождения от инструмента и оснастки в экстренной ситуации.

1. Наденьте оснастку.
2. Отрегулируйте оснастку до оптимального рабочего положения.
3. Отрегулируйте боковые лямки таким образом, чтобы вес равномерно распределялся на плечи.



4. Отрегулируйте положение подвески таким образом, чтобы режущее оборудование находилось параллельно земле.

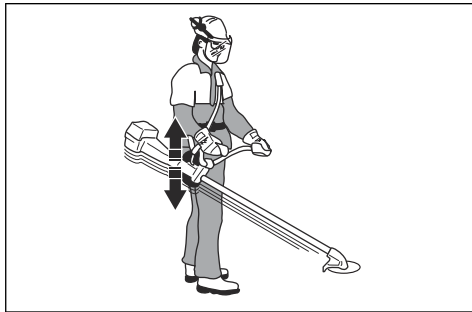

5. Для срезания травы режущее оборудование должно слегка касаться земли. Затем отрегулируйте фиксатор подвески для правильного баланса изделия.

Введение



ПРЕДУПРЕЖДЕНИЕ: Перед эксплуатацией изделия внимательно изучите раздел техники безопасности.

Husqvarna Connect

Husqvarna Connect представляет собой бесплатное приложение для мобильного устройства. Приложение Husqvarna Connect позволяет пользоваться расширенными функциями вашего изделия Husqvarna.

- Дополнительная информация об изделии.
- Сведения о деталях и помощь в техническом обслуживании.

Беспроводная технология Bluetooth®

Изделия со встроенной беспроводной технологией Bluetooth® можно подключать к мобильным устройствам, что позволит использовать дополнительные функции при подключении.

Значок беспроводной технологии Bluetooth® загорается при подключении мобильного устройства к изделию.



Как начать использовать Husqvarna Connect

1. Загрузите приложение Husqvarna Connect на свое мобильное устройство.
2. Зарегистрируйтесь в приложении Husqvarna Connect.
3. Выполните пошаговые инструкции в приложении Husqvarna Connect для подключения и регистрации изделия.

Примечание: Приложение Husqvarna Connect доступно для загрузки не на всех рынках.

Подключение аккумулятора к изделию



ПРЕДУПРЕЖДЕНИЕ: Используйте с данным изделием только оригинальный аккумулятор Husqvarna.

1. Убедитесь, что аккумулятор полностью заряжен.

2. Вставьте аккумулятор в держатель аккумулятора на изделии. Аккумулятор должен легко войти в держатель, в противном случае он установлен неправильно. При фиксации аккумулятора на месте слышится щелчок.

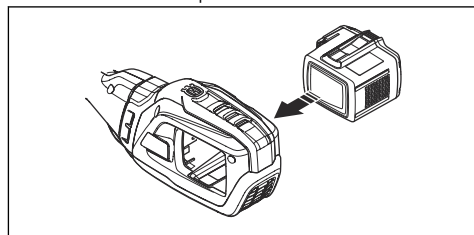

3. Убедитесь, что аккумулятор установлен правильно.

Рабочее положение

- Держите изделие обеими руками.
- Держите изделие с правой стороны от тела.
- Режущее оборудование должно находиться ниже пояса.
- Изделие всегда должно быть прикреплено к оснастке.
- Не приближайте части тела к горячим поверхностям.
- Не приближайте части тела к режущему оборудованию.

Правильная балансировка изделия

Изделие правильно сбалансировано для проведения работ по расчистке леса, когда оно висит горизонтально на точке подвешивания. При правильной балансировке снижается риск ударов о камни, если вам понадобится отпустить рукоятку.

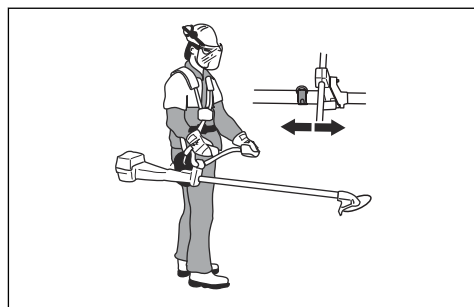

Изделие правильно сбалансировано для проведения работ по кошению травы, когда нож находится на высоте скашивания около земли.

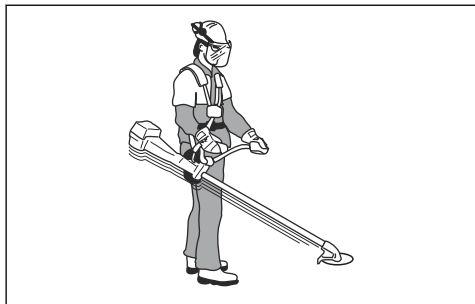

Регулировка баланса с использованием дополнительного грузика

Если не удастся достичь правильного баланса, установите дополнительный грузик. Дополнительный грузик доступен в качестве принадлежности.

- Закрепите дополнительный грузик с помощью болтов.

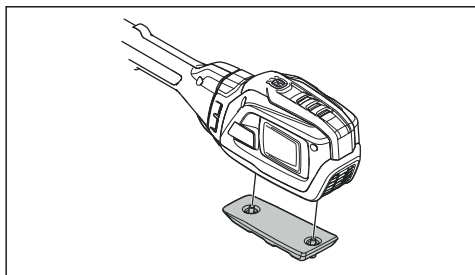

Равномерное распределение нагрузки на плечи

1. Отрегулируйте натяжение боковых лямок таким образом, чтобы равномерно распределить нагрузку на плечи.
2. Отрегулируйте оснастку до оптимального рабочего положения. Правильная регулировка оснастки и изделия упрощает работу с изделием.

Перед началом эксплуатации изделия

- Проверьте рабочую зону, тип участка, наклон рельефа, наличие посторонних предметов, например, камней, веток и ям.
- Проведите тщательный осмотр изделия.
- Проведите проверку безопасности и процедуры технического и сервисного обслуживания, приведенные в данном руководстве.

- Проверьте правильность установки и целостность всех кожухов, щитков, рукояток и режущего оборудования.
- Осмотрите режущий диск/лезвие для травы и убедитесь, что в основании диска или зубьев лезвия для травы или около центрального отверстия диска нет трещин. В случае повреждения диска замените его.

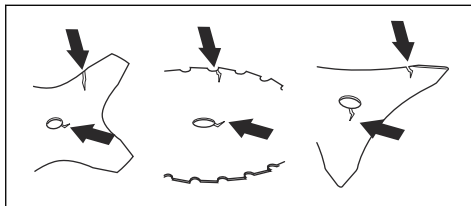

- Осмотрите опорный фланец на наличие трещин. В случае повреждения опорного фланца замените его.

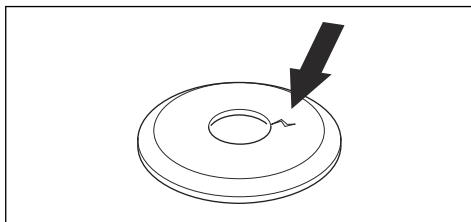

- Убедитесь, что снять контргайку вручную невозможно. Фиксирующее усилие контргайки должно составлять не менее 1,5 Нм. Убедитесь, что момент затяжки составляет 35-50 Нм.

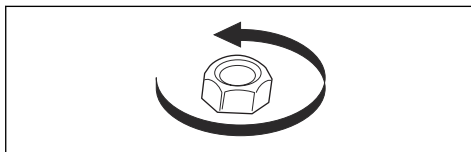

- Осмотрите защитный щиток на наличие повреждений и трещин. Замените защитный щиток, если он поврежден или имеет трещины.
- Осмотрите головку триммера и щиток режущего оборудования на наличие повреждений и трещин. Если головка триммера и щиток

режущего оборудования повреждены или имеют трещины, замените их.

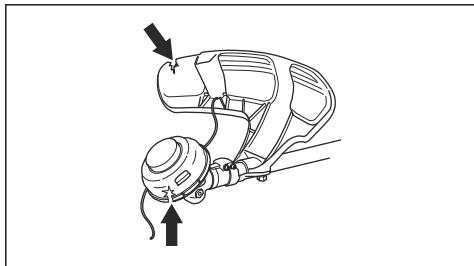

Запуск изделия

Примечание: Изделие определяет тип режущего оборудования после смены режущего оборудования и нажатия переключателя. Изделие остановится, а светодиодный индикатор будет мигать до тех пор, пока переключатель не будет отпущен и не вернется в исходное положение. К этому моменту тип режущего оборудования определен и изделие готово к работе.

1. Нажмите и удерживайте нажатой кнопку запуска, пока не загорятся зеленый светодиодный индикатор аккумулятора и белый светодиодный индикатор режима.

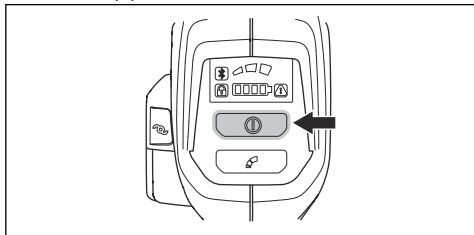

2. Для контроля частоты вращения используйте переключатель.

Ограничение максимальной скорости с помощью кнопки выбора режима

Изделие имеет кнопку выбора режима. С помощью кнопки выбора режима оператор может ограничить максимальную скорость. Кнопка выбора режима позволяет переключаться между 3 уровнями скорости. Более низкий уровень увеличивает время работы изделия. Используйте уровень 1 и уровень 2, если для работы не требуется максимальная скорость/полная мощность. Если условия работы требуют максимальной скорости/полной мощности, используйте уровень 3. Не используйте более высокий уровень, чем необходимо для выполнения операции.

1. Нажмите кнопку выбора режима, чтобы установить ограничение максимальной скорости. При активации данной функции загорается белый светодиодный индикатор.

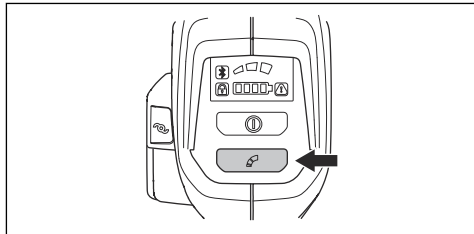

2. Нажмите кнопку выбора режима еще раз, чтобы выбрать следующий уровень скорости.

Вытягивание режущей лески ErgoFeed с помощью функции (535iRXT)



ВНИМАНИЕ: Не ударяйте головкой триммера о землю, чтобы вытянуть режущую леску.

Изделие оснащено функцией вытягивания режущей лески при нажатии кнопки ErgoFeed. Функция ErgoFeed снижает износ головки триммера. Кроме того, она снижает вероятность подачи лески в случае удара, например, о камни и/или твердые поверхности.

- Нажмите кнопку ErgoFeed, чтобы начать автоматическую регулировку режущей лески.

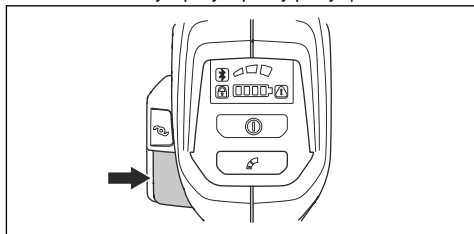

Функция автоматической остановки

Изделие оснащено функцией остановки, которая обеспечивает остановку изделия, когда оно не используется. Зеленый светодиодный индикатор запуска/останова гаснет, и изделие останавливается через 180 секунд.

Отскакивание ножа

Отскакивание ножа — это резкое движение изделия в сторону с силой. Отскакивание происходит, когда лезвие для травы ударяется о прочный предмет, не поддающийся резке, или зацепляет его. В случае отскакивания изделие или оператор могут быть отброшены в любом направлении. Существует риск

получения травмы оператором или посторонними наблюдателями.

В местах, где затруднен обзор разрезаемого материала, риск отскакивания возрастает.

Не разрезайте материал областью ножа, показанной на рисунке серым цветом. Частота вращения и движение ножа могут вызвать отскакивание. Риск отскакивания возрастает с увеличением толщины разрезаемой ветки.

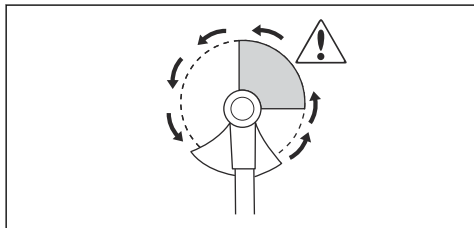

Общие инструкции по эксплуатации



ПРЕДУПРЕЖДЕНИЕ: Соблюдайте осторожность при пилении напряженных стволов деревьев. Ствол может спружинить, вернувшись в первоначальное положение до или после пиления, и повредить изделие или нанести вам травму.

- Создайте открытый участок на одном из концов рабочей зоны и начинайте работу оттуда.
- В ходе работы системно перемещайтесь по рабочему участку.

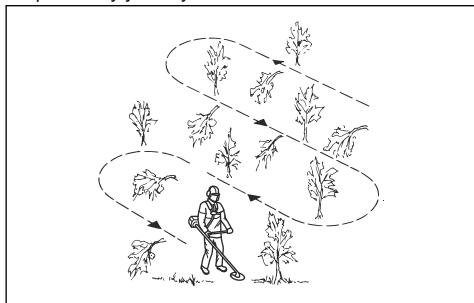

- Двигайтесь вперед и смещайте изделие влево и вправо до конца, чтобы при каждом смещении в сторону очищать участок шириной 4-5 м.
- Расчистите участок длиной 75 м, после чего поворачивайтесь и возвращайтесь назад.
- Двигайтесь в таком направлении, при котором пересечение канав и препятствий будет сведено к минимуму.

- Двигайтесь в таком направлении, при котором срезанная растительность под воздействием ветра будет падать на уже очищенную территорию.

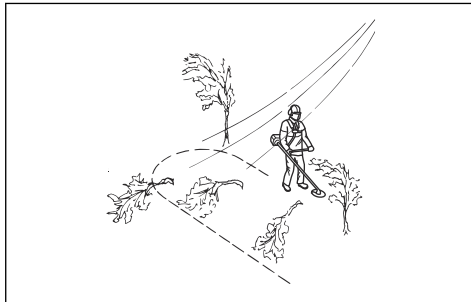

- Работайте поперек склона, не передвигайтесь вверх и вниз по склону.

Очистка леса режущим диском

Валка дерева в левую сторону

Чтобы дерево упало влево, нижнюю часть дерева следует сдвинуть вправо.

1. Полностью откройте дроссель.
2. Поднесите режущий диск к дереву, как показано на рисунке.
3. Наклоните режущий диск и резким движением переместите его по диагонали вниз вправо. В то же время прижмите к дереву защитный щиток.

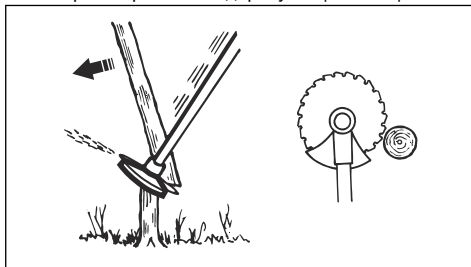

Валка дерева в правую сторону

Чтобы дерево упало вправо, нижнюю часть дерева следует сдвинуть влево.

1. Полностью откройте дроссель.
2. Поднесите режущий диск к дереву, как показано на рисунке.

3. Наклоните режущий диск и резким движением переместите его по диагонали вверх вправо. В то же время прижмите к дереву защитный щиток.

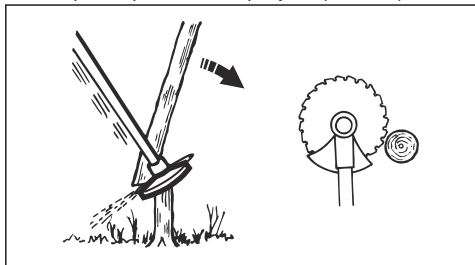

Валка дерева вперед

Чтобы дерево упало вперед, нижнюю часть дерева следует потянуть назад.

1. Полностью откройте дроссель.
2. Поднесите режущий диск к дереву, как показано на рисунке.
3. Переместите режущий диск резким движением назад.

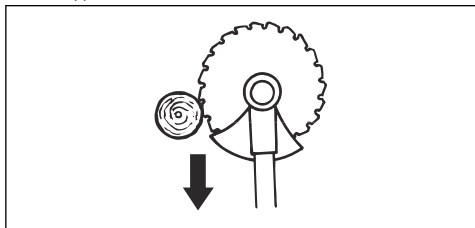

Валка крупных деревьев

Крупные деревья следует распилывать с двух сторон.

1. Решите, в каком направлении должно упасть дерево.
2. Полностью откройте дроссель.
3. Сделайте первый пропил с той стороны дерева, на которую вы хотите его повалить.

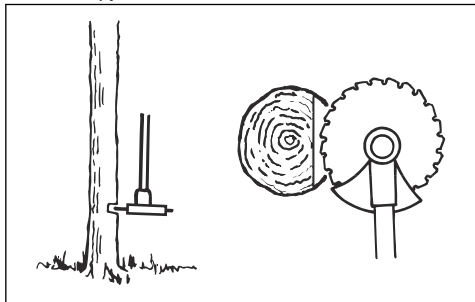

4. Далее распилывайте дерево с другой стороны.

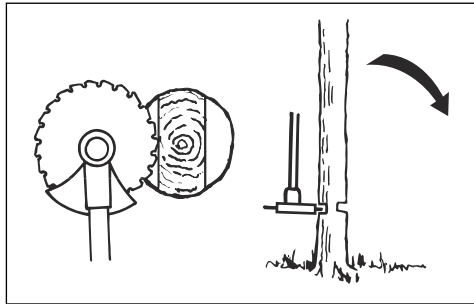

ВНИМАНИЕ: В случае застревания режущего диска не пытайтесь вытащить изделие резким движением. Это может привести к повреждению режущего диска, зубчатой передачи, штанги или рукоятки. Отпустите рукоятки, ухватите обеими руками штангу и осторожно потяните изделие, чтобы освободить его.

Примечание: Для валки небольших деревьев прикладывайте большее давление резки. Для валки крупных деревьев прикладывайте меньшее давление резки.

Резка кустарника режущим диском

Чтобы дерево упало влево, нижнюю часть дерева следует сдвинуть вправо.

- Скашивайте деревья с тонкими стволами и кустарники.
- Перемещайте изделие из стороны в сторону.
- Одним движением скашивайте большое количество деревьев.
- Для групп деревьев с тонкими стволами:

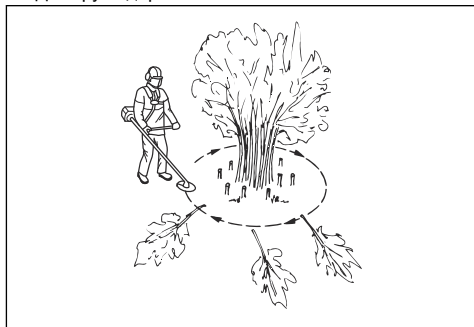

- а) Срежьте внешние деревья выше требуемой высоты.
- б) Обрежьте внешние деревья до требуемой высоты.

- с) Начинайте резку с середины. Если это невозможно, срежьте внешние деревья выше требуемой высоты и дайте им упасть на землю. Это снижает риск застревания режущего диска.

Подрезка травы с помощью лезвия для травы

1. Лезвия и ножи для травы не должны использоваться для срезания стволов.
2. Лезвие для травы предназначено для всех видов высокой или грубой травы.
3. Производите кошение маятниковым движением из стороны в сторону, движение справа налево будет рабочим движением, а движение слева направо — возвратным. Лезвие должно срезать траву своим левым краем (между 8 и 12 часами).
4. Если немного наклонить лезвие влево при подрезке, срезанная трава будет укладываться ровными рядами, что облегчит ее сгребание.
5. Старайтесь работать в одном ритме. Стойте устойчиво, поставив стопы ног на некотором расстоянии друг от друга. После возвратного движения передвиньтесь вперед и опять встаньте в устойчивое положение.
6. Опорная чашка должна слегка касаться земли. Она предохраняет лезвие от контакта с землей.
7. Чтобы уменьшить риск закручивания материала вокруг лезвия, всегда работайте на полной скорости и старайтесь не проходить по уже срезанной траве при возвратном движении.
8. Перед тем, как начать собирать срезанную траву, остановите двигатель, снимите оснастку и разместите изделие на земле.

Триммерная стрижка газонов головкой триммера

Стрижка травы

1. Держите головку триммера чуть выше земли под углом.

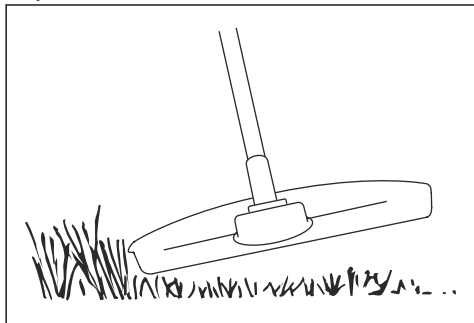

Не прижимайте режущую леску к траве.

2. Уменьшите длину режущей лески на 10-12 см (4-4,75 дюйма) и скорость двигателя, чтобы снизить риск повреждения растений.
3. При стрижке травы вблизи предметов установите скорость на 80%.

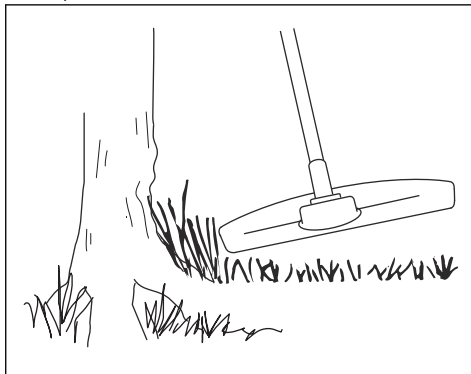

Кошение травы

1. При кошении травы держите режущую леску триммера параллельно земле.

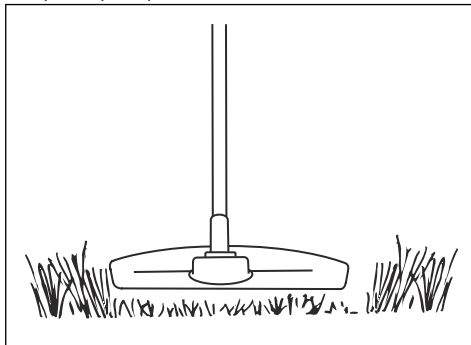

2. Не прижимайте головку триммера к земле. Это может привести к повреждению изделия и грунта.
3. Не позволяйте головке триммера постоянно соприкасаться с землей, это может повредить головку триммера.

4. Для скашивания травы перемещайте изделие из стороны в сторону на полной скорости.

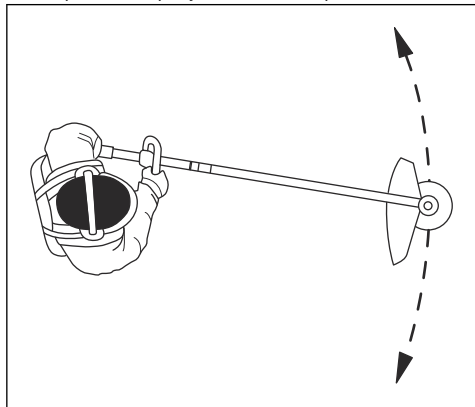

Убедитесь, что режущая леска расположена параллельно земле.

Уборка травы

Воздушный поток от вращающейся режущей лески можно использовать для очистки участка от скошенной травы.

1. Держите головку триммера вместе с леской параллельно земле, не касаясь ее.
2. Полностью откройте дроссель.
3. Перемещайте триммер из стороны в сторону и очистите участок от скошенной травы.



ПРЕДУПРЕЖДЕНИЕ: Во избежание разбалансировки и вибраций на рукоятках каждый раз при установке новой режущей лески очищайте кожу головки триммера. Кроме того, проверяйте другие детали головки триммера и при необходимости очищайте их.

Отключение изделия

1. Отпустите переключатель и стопор переключателя.
2. Нажимайте кнопку запуска/останова, пока зеленый светодиодный индикатор не погаснет.
3. Нажмите кнопки извлечения аккумулятора и снимите аккумулятор с изделия.

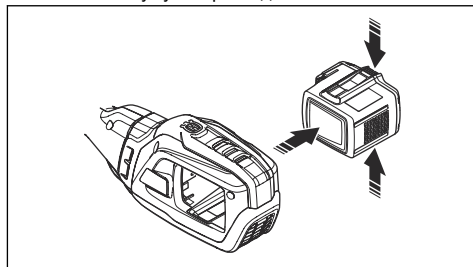

Техническое обслуживание

Введение



ПРЕДУПРЕЖДЕНИЕ: Перед выполнением обслуживания прибора необходимо ознакомиться и понять раздел безопасности.

Ниже приведен перечень необходимых для выполнения процедур технического обслуживания изделия. Дополнительные сведения см. в разделе *Техническое обслуживание на стр. 27.*

График технического обслуживания



ПРЕДУПРЕЖДЕНИЕ: Перед проведением технического обслуживания извлеките аккумулятор.

Техническое обслуживание	Еже-дневно	Еже-недельно	Еже-месячно
Очистите внешние детали изделия сухой тряпкой. Не используйте воду.	X		
Проверьте исправность и отсутствие повреждений кнопки запуска/останова.	X		
Убедитесь, что переключатель и стопор переключателя работают надлежащим образом.	X		

Техническое обслуживание	Еже-дневно	Еже-дельно	Ежеме-сячно
Убедитесь, что все органы управления исправны и не повреждены.	X		
Рукоятки должны быть сухими и чистыми, без следов масла и смазки.	X		
Проверьте режущее оборудование на наличие повреждений. Если режу-щее оборудование повреждено, замените его.	X		
Проверьте щиток режущего оборудования на наличие повреждений. Если щиток режущего оборудования поврежден, замените его.	X		
Проверьте затяжку винтов и гаек.	X		
Убедитесь, что кнопки извлечения аккумулятора исправны и фиксируют ак-кумулятор в изделии.	X		
Проверьте исправность и отсутствие повреждений зарядного устройства аккумулятора.	X		
Проверьте аккумулятор на наличие повреждений.	X		
Проверьте подвесное кольцо на наличие повреждений.	X		
Убедитесь, что ручка и рукоятка не повреждены и установлены надлежа-щим образом.	X		
Убедитесь, что лезвие правильно отцентрировано, заточено и не повре-ждено. Неотцентрированное лезвие вызывает вибрацию, что может привести к повреждению изделия.	X		
Убедитесь, что контргайка режущего оборудования затянута правильно.	X		
Убедитесь, что транспортировочный щиток лезвия не поврежден и может быть правильно установлен.	X		
Осмотрите все муфты и соединения. Проверьте их на наличие поврежде-ний или загрязнений.		X	
Осмотрите виброгасящие элементы и убедитесь, что они не повреждены.		X	
Убедитесь, что зубчатая передача на 3/4 заполнена смазкой. В противном случае добавьте специальную смазку.		X	
Смажьте торец приводного вала в нижней половине соединительной муф-ты.		X	
Убедитесь, что воздухозаборник двигателя не засорен. Продуйте воздухо-заборник сжатым воздухом.		X	
Проверьте соединения между аккумулятором и изделием. Проверьте сое-динение между аккумулятором и зарядным устройством.			X
Убедитесь, что устройство расцепления оснастки не повреждено и рабо-тает надлежащим образом.			X

Очистка изделия, аккумулятора и зарядного устройства

1. После использования очистите изделие сухой тканью.
2. Очистите аккумулятор и зарядное устройство сухой тканью. Направляющие аккумулятора должны быть очищены от грязи.

3. Перед установкой аккумулятора в зарядное устройство или изделие убедитесь, что клеммы аккумулятора и зарядного устройства не загрязнены.

Заточка ножа и лезвия для травы



ПРЕДУПРЕЖДЕНИЕ: Остановите изделие и извлеките аккумулятор. Используйте защитные перчатки.

- Правильную процедуру заточки ножа и лезвия для травы см. в инструкциях, поставляемых вместе с режущим оборудованием.
- Для сохранения балансировки все кромки должны быть заточены одинаково.
- Используйте плоский напильник с односторонним узором.

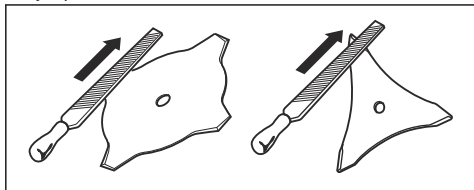

ПРЕДУПРЕЖДЕНИЕ: Всегда утилизируйте поврежденные ножи. Не пытайтесь выпрямить изогнутый или перекошенный нож для его повторного использования.

Заточка режущего диска



ПРЕДУПРЕЖДЕНИЕ: Остановите изделие и извлеките аккумулятор. Используйте защитные перчатки.

- Правильную процедуру заточки диска см. в инструкциях, поставляемых вместе с диском.
- Обеспечьте изделие и диску надлежащую опору при заточке диска.

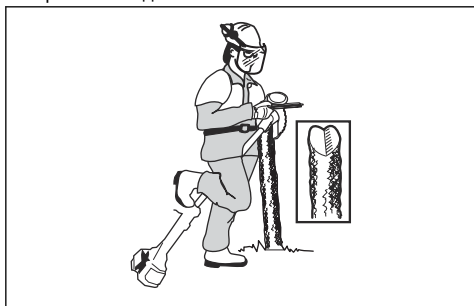

- Пользуйтесь круглым напильником на 5,5 мм (7/32 дюйма) с держателем.

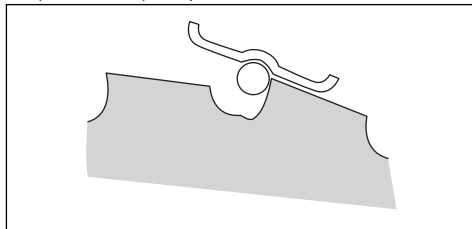

- Держите напильник под углом 15°.
- Затачивайте один зуб режущего диска вправо, а следующий зуб — влево, см. рисунок.

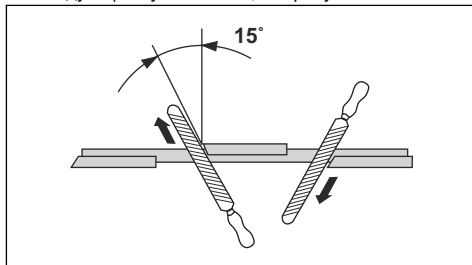

Примечание: Если диск сильно изношен, затачивайте кромки зубьев плоским напильником. Продолжите заточку круглым напильником.

- Для сохранения балансировки диска все кромки должны быть заточены одинаково.
- Отрегулируйте разводку режущего диска до 1 мм (0,04 дюйма) с помощью рекомендуемого инструмента для разводки. См. инструкции, поставляемые вместе с диском.

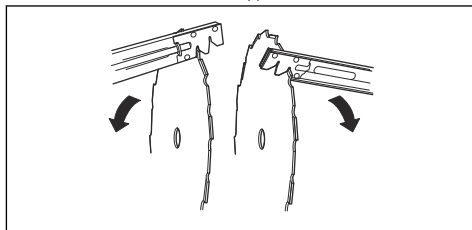

ПРЕДУПРЕЖДЕНИЕ: Всегда утилизируйте поврежденные ножи. Не пытайтесь выпрямить изогнутый или перекошенный нож для его повторного использования.

Зубчатая передача

Зубчатую передачу на $\frac{3}{4}$ заполняют консистентной смазкой на заводе-изготовителе. Перед эксплуатацией изделия убедитесь, что уровень заполнения смазкой не изменился. Если необходимо заполнить передачу смазкой, используйте

специальную консистентную смазку Husqvarna. Не заменяйте смазку в зубчатой передаче. Для выполнения ремонта зубчатой передачи обратитесь в сервисный центр.

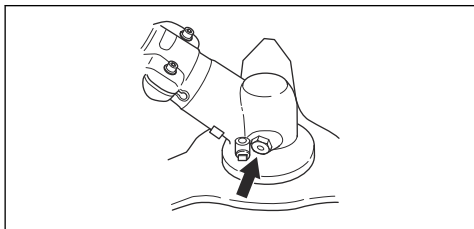

Поиск и устранение неисправностей

Пользовательский интерфейс

Светодиодный дисплей	Возможные неисправности	Возможные действия
Светодиодный индикатор аккумулятора мигает оранжевым светом	Аккумулятор разряжен.	Зарядите аккумулятор.
Мигает красный светодиодный индикатор ошибки	Перегрузка.	Режущее оборудование заклинено. Отключите изделие. Снимите аккумулятор. Очистите режущее оборудование от посторонних материалов.
	Отклонение температуры.	Дайте изделию остыть.
	Переключатель и кнопка пуска нажимаются одновременно.	Отпустите переключатель, и изделие запустится.
Изделие не запускается	Разъемы аккумулятора загрязнены.	Очистите разъемы аккумулятора сжатым воздухом или мягкой щеткой.
Светодиодный индикатор ошибки горит красным светом	Требуется выполнить сервисное обслуживание изделия.	Обратитесь в сервисный центр.

Транспортировка, хранение и утилизация

Транспортировка и хранение

- Входящие в комплект литий-ионные аккумуляторы соответствуют требованиям законодательства в отношении опасных товаров.
- Соблюдайте особые требования к упаковке и этикеткам для коммерческих перевозок, в том числе третьими лицами и экспедиторами.
- Перед отправкой/транспортировкой изделия обратитесь к человеку, прошедшему специальную подготовку по работе с опасными материалами. Соблюдайте все применимые государственные нормативы.
- При помещении аккумулятора в упаковку заклейте лентой открытые контакты. Плотно упакуйте аккумулятор для предотвращения его движения.
- Перед хранением или транспортировкой аккумулятор необходимо извлекать из изделия.
- Храните аккумулятор и зарядное устройство в сухом помещении, не подверженном воздействию влаги и низких температур.
- Не допускается хранение аккумулятора в местах, где возможно возникновение статического электричества. Нельзя хранить аккумулятор в металлической коробке.

- Храните аккумулятор при температуре в диапазоне 5-25 °C / 41-77 °F, вдали от прямых солнечных лучей.
- Храните зарядное устройство для аккумулятора при температуре в диапазоне 5-45 °C / 41-113 °F, вдали от прямых солнечных лучей.
- Используйте зарядное устройство только при температуре окружающей среды в диапазоне 5-40 °C / 41-104 °F.
- Перед помещением аккумулятора на длительное хранение зарядите его до 30-50%.
- Храните зарядное устройство в сухом закрытом помещении.
- Храните аккумулятор отдельно от зарядного устройства. Не позволяйте притрагиваться к оборудованию детям и другим лицам, не имеющим соответствующего разрешения. Храните оборудование в месте, которое можно запечатать.
- Перед помещением изделия на длительное хранение очистите его от загрязнений и проведите полное обслуживание.

- Во избежание травм или повреждений во время транспортировки и хранения изделия используйте транспортировочные щитки.
- Надежно закрепляйте изделие на время транспортировки.

Утилизация аккумулятора, зарядного устройства и изделия

Символы на изделии или упаковке изделия указывают на то, что изделие запрещается утилизировать как бытовые отходы. Изделие необходимо передать в пункт переработки электрического и электронного оборудования. Это поможет предотвратить отрицательное воздействие на окружающую среду и здоровье людей.

Свяжитесь с местными органами власти, службой по утилизации бытовых отходов или дилером для получения дополнительной информации о том, как направить изделие на вторичную переработку.

Технические данные

Технические данные

	535iFR	535iRXT	535iRX
Электродвигатель			
Тип двигателя	Husqvarna e-torq BLDC	Husqvarna e-torq BLDC	Husqvarna e-torq BLDC
Частота вращения выходного вала, об/мин	5300/8200	5300/8200	5300/8200
Ширина стрижки, мм/дюйм	450/17,7	450/17,7	450/17,7
Масса			
Вес без аккумулятора, кг/фунт	4,5/9,9	4,9/10,8	4,9/10,8
Излучение шума			
Уровень мощности звука, измеренный, дБ(A)	93	93	94
Уровень мощности шума, гарантированный L _{WA} дБ (A)	96	96	96
Уровни шума¹			
Уровень давления звука на уровне уха пользователя, измерен согласно IEC 62841-1:			

¹ Указанные данные об уровне давления звука для устройства имеют типичный статистический разброс (стандартное отклонение) 3 дБ(A).

	535iFR	535iRXT	535iRX
С головкой триммера (оригинальной), дБ (А)	80	80	80
Уровни вибрации²			
Уровни вибрации на ручках, измерены согласно IEC 62841-1, м/с ²			
С головкой триммера (оригинальной), слева/справа, м/с ²	1,4/1,7	1,2/1,4	1,3/1,4
С лезвием для травы (оригинальным), слева/справа, м/с ²	2,5/2,0	2,4/2,0	2,4/2,0
Примечание: Для сравнения уровней вибрации изделий с аккумулятором и ДВС используйте калькулятор вибрации. https://www.husqvarna.com/uk/services-solutions/vibration-calculator/			
Данные о радиочастотах для Bluetooth®			
Диапазон частот, ГГц	2,4-2,4835	2,4-2,4835	-
Выходная мощность, макс., дБм, 0	0	0	-

Рекомендованные аккумуляторы

Аккумулятор	BLi300
Тип	Литий-ионный
Ресурс аккумулятора, А-ч	9,4
Номинальное напряжение, В	36
Масса, кг (фунт)	1,9 (4,2)

Рекомендованные зарядные устройства

Зарядное устройство	QC500
Входное напряжение, В	100-240
Частота, Гц	50-60
Мощность, Вт	500

² Указанные данные об уровне вибрации имеют типичный статистический разброс (стандартное отклонение) 1,5 м/с².

Принадлежности

Принадлежности

Соответствующие принадлежности	Тип принадлежности	Щиток режущего оборудования, арт. №
Центральное отверстие в лезвиях/ножах, Ø 25,4 мм		
Выходной вал с резьбой M12		
Лезвие для травы/нож для травы	Multi 255-3 (Ø 255, 3 зубца)	590 88 00-01
	Grass 255-4 (Ø 255, 4 зубца)	590 88 00-01
	Multi 300-3 (Ø 300, 3 зубца)	590 88 00-01
Режущий диск	Scarlet 200-22 (Ø 200, 22 зубца)	501 32 04-03
Головка триммера	T35, T35x (витая режущая леска Whisper, Ø 2,4-2,7 мм)	590 88 01-01
	E35B (витая режущая леска Whisper, Ø 2,4-2,7 мм)	590 88 01-01
Опорный колпак	Неподвижный	

Тип принадлежности	Артикул
Держатель аккумулятора	590 11 42-01
Balance XB	597 33 12-01

Декларация соответствия ЕС

Декларация о соответствии ЕС (изделия с Bluetooth®)

Husqvarna AB, SE-561 82 Huskvarna, Швеция, тел.: +46-36-146500, настоящим заявляет, что кусторезы **Husqvarna 535IFR, 535IRXT** с серийными номерами от 2019 года и далее (год производства четко указан на паспортной табличке рядом с серийным номером) соответствуют требованиям ДИРЕКТИВЫ СОВЕТА ЕС:

- - от 17 мая 2006 года "о механическом оборудовании" **2006/42/EC**
- - от 16 апреля 2014 года "о радиоборудовании" **2014/53/EU**.
- - от 8 мая 2000 года "об излучении шума в окружающую среду" **2000/14/EC**.
- - от 8 июня 2011 года "об ограничении использования определенных опасных веществ в электрическом и электронном оборудовании" **2011/65/EU**

Применяются следующие стандарты:

EN ISO 11806-1:2011, ISO 14982:2009, IEC 62841-1:2014, EN 300328 v2.1.1, EN 62311, ETSI 301 489-1 v.2.1.1, ETSI 301 489-17 v.3.1.1, EN 50581:2012

RISE SMP Svensk Maskinprovning AB, Box 7035, SE-750 07 Uppsala, Sweden провела добровольный

контроль от имени **Husqvarna AB**. Сертификату присвоен номер: **SEC/19/2533**

RISE SMP Svensk Maskinprovning AB также заверила соответствие приложению V Директивы совета ЕС 2000/14/ЕС. Сертификатам присвоены номера: **01/1610/008 и 01/1610/009**.

Информацию по излучению шума см. в разделе *Технические данные на стр. 31*.

Huskvarna, 2019-06-28



Пер Мартинссон (Pär Martinsson), директор Отдела разработок (уполномоченный представитель компании **Husqvarna AB** и ответственный за техническую документацию)

Декларация о соответствии ЕС (изделия без Bluetooth®)

Husqvarna AB, SE-561 82 Huskvarna, Швеция, тел.: +46-36-146500, настоящим заявляет, что кусторезы **Husqvarna 535IFR, 535IRX** с серийными номерами от 2019 года и далее (год производства четко указан на паспортной табличке рядом с серийным номером) соответствуют требованиям ДИРЕКТИВЫ СОВЕТА ЕС:

- - от 17 мая 2006 года "о механическом оборудовании" **2006/42/EC**
- - от 26 февраля 2014 года "об электромагнитной совместимости" **2014/30/EU**
- - от 8 мая 2000 года "об излучении шума в окружающую среду" **2000/14/EC**.
- - от 8 июня 2011 года "об ограничении использования определенных опасных веществ в электрическом и электронном оборудовании" **2011/65/EU**

Применяются следующие стандарты:

EN ISO 11806-1:2011, ISO 14982:2009, IEC 62841-1:2014, IEC 61000-6-1:2016, IEC

61000-6-3:2006+AMD1:2010, EN 62311, EN50581:2012

RISE SMP Svensk Maskinprovning AB, Box 7035, SE-750 07 Uppsala, Sweden провела добровольный контроль от имени **Husqvarna AB**. Сертификату присвоен номер: **SEC/19/2533**

RISE SMP Svensk Maskinprovning AB также заверила соответствие приложению V Директивы совета ЕС 2000/14/ЕС. Сертификатам присвоены номера: **01/1610/008 и 01/1610/009**.

Информацию по излучению шума см. в разделе *Технические данные на стр. 31*.

Huskvarna, 2019-06-28



Пер Мартинссон (Pär Martinsson), директор Отдела разработок (уполномоченный представитель

компании Husqvarna AB и ответственный за
техническую документацию)

Зарегистрированные товарные знаки

Словесный знак *Bluetooth*[®] и логотипы являются
зарегистрированными товарными знаками,
принадлежащими компании *Bluetooth SIG, inc.*
Любое использование этих знаков компанией
Husqvarna регулируется лицензионным
соглашением.



www.husqvarna.com

Оригинальные инструкции

1159438-56



2019-12-19