



Husqvarna®



EAC

Kullanım kılavuzu
Руководство по эксплуатации

DC 6000

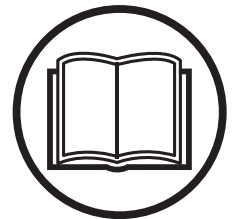

TR (2-16)

RU (17-33)

Makineyi kullanmadan önce kullanım kılavuzunu iyice okuyarak içeriğini kavrayınız.
Прежде чем приступить к работе с машиной внимательно прочитайте инструкцию и убедитесь, что Вам все понятно.

SEMBOLLERİN AÇIKLANMASI

Makinenin üzerindeki semboller

UYARI! Yanlış veya dikkatsizce kullanıldığında bu makine, kullanan veya başkaları açısından ciddi veya ölümcül yaralanmalara yol açabilecek tehlikeli bir araç haline gelebilir.

Makineyi kullanmadan önce kullanım kılavuzunu iyice okuyarak içeriğini kavrayınız.

Kişisel koruyucu araçlar kullanınız. Kişisel koruyucu araçlar bölümüne bakınız.

UYARI! Öğütme sırasında solunduğunda sağlığa zarar verebilecek toz ortaya çıkar. Onaylanmış bir solunum maskesi kullanın. Daima iyi havalandırma koşulları sağlayın.

Bu ürün geçerli CE direktiflerine uygundur.

Çevreyle ilgili işaretler. Ürün veya ambalajı üzerinde bulunan semboller, bu ürünün evsel atık olarak değerlendirilemeyeceğini belirtir.

Bu ürüne doğru önemin verilmesini sağlayarak, çevreye ve insanlara olabilecek potansiyel negatif etkisini önlemeye yardımcı olabilirsiniz, aksi takdirde bu ürünün yanlış atık yönetimi olması durumunda negatif etkiler olabilir.

Bu ürünün geri dönüşümü hakkında daha ayrıntılı bilgi için belediyenize, mahalli atık hizmetinize veya ürünü satın aldığınız mağazaya danışın.

Makina üzerindeki diğer semboller/etiketler kimi pazarlarda onay almak için gerekli özel koşullarla ilgilidir.

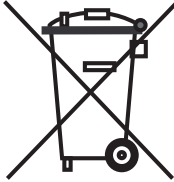

Uyarı düzeylerinin açıklaması

Uyarılar üç düzeye ayrılır.

UYARI!



UYARI! Kılavuzdaki talimatlara uyulmadığında operatör için ciddi yaralanma veya ölüm tehlikesi varsa veya etrafın zarar görmesi tehlikesi varsa kullanılır.

DİKKAT!



DİKKAT! Kılavuzdaki talimatlara uyulmadığında operatörün yaralanması tehlikesi veya etrafın zarar görmesi tehlikesi varsa kullanılır.

NOT!

NOT! Kılavuzdaki talimatlara uyulmadığında malzemelerin veya makinelerin zarar görmesi tehlikesi varsa kullanılır.

İÇİNDEKİLER

İçindekiler

SEMBOLLERİN AÇIKLANMASI

Makinenin üzerindeki semboller 2

Uyarı düzeylerinin açıklaması 2

İÇİNDEKİLER

İçindekiler 3

SUNUM

Değerli Müşterimiz, 4

Tasarım ve özellikler 4

SUNUM

Makinede ne nedir? 5

MONTAJ VE AYAR

Makinenin bağlanması 6

ÇALIŞTIRMA

Koruyucu ekipman 7

Genel güvenlik açıklamaları 7

Çalışma güvenliği 8

Taşıma ve saklama 9

ÇALIŞTIRMA VE DURDURMA

Başlamadan önce 10

Çalıştırma 11

Stop 11

BAKIM

Genel 12

Günlük bakım 12

Haftalık bakım 12

Siklonu ve tutucuyu kontrol edin 12

Siklonun ve kabın temizlenmesi 13

Filtrenin temizlenmesi/değiştirilmesi 13

Nakliye konumu 14

Tamir 14

SORUN GİDERME

Sorun giderme 15

TEKNİK BİLGİLER

Teknik bilgiler 16

Uygunluk konusunda AB deklarasyonu 16

Değerli Müşterimiz,

Bir Husqvarna ürünü tercih ettiğiniz için teşekkür ederiz!

Dileğimiz, ürünümüzden memnun kalmanız ve uzun yıllar kullanmanızdır. Ürünlerimizden birini satın almanız tamirler ve servisler ile birlikte profesyonel yardıma ulaşmanızı sağlar. Makinenizi satan kişi yetkili bayilerimizden biri değilse, ondan en yakın servis atölyesinin adresini isteyin.

Bu operatör kılavuzunu faydalı bulacağınızı umuyoruz. Kılavuzun işyerinde her zaman el altında bulunmasını sağlayın. 'İçinde önerilenleri (kullanım, servis, bakım, vs.) yerine getirerek makinenizin ömrünü uzatabilir ve elden düşme satış değerini artırabilirsiniz.' Bir gün makinenizi satarsanız, yeni sahibine kullanım kılavuzunu da vermeyi ihmal etmeyin.'

300 yılı aşan yenilik

Husqvarna AB gelenekleri, İsveç Kralı Charles XI misket tüfeği üretimi için bir fabrika kurulması emrini verdiği 1689 tarihine kadar geri giden bir İsveç şirkettir. Avcılık silahları, bisikletler, motosikletler, ev aletleri, dikiş makineler ve dış mekan ürünleri gibi alanlarda dünyanın önde gelen ürünlerinden bazılarının geliştirilmesinin ardındaki mühendislik becerilerinin temelleri o zamanlar atılmıştı.

Husqvarna ormancılık, park bakımı ve çimen ve bahçe bakımı için dış mekanda kullanılan güç tahrikli ürünlerin yanında inşaat ve taş işleme endüstrileri için kesme ekipmanları ve elmas aletleri konusunda da bir global liderdir.

Kullanıcının sorumluluğu

Operatörün makinenin güvenle nasıl kullanacağına ilişkin yeterli bilgiye sahip olmasını sağlamak ürünün sahibinin/işverenin sorumluluğundadır. Amirler ve operatörler Kullanım Kılavuzunu okumalı ve anlamalıdır. Aşağıdaki hususları bilmelidirler:

- Makinenin güvenlik talimatları.
- Makinenin uygulama alanları ve sınırlılıkları.
- Makinenin kullanımı ve bakımı.

Ulusal mevzuatta, bu makinenin kullanılmasına ilişkin yasalar bulunabilir. Bu makineyi kullanmaya başlamadan önce çalıştığınız yerde geçerli mevzuatı öğrenin.

Üreticinin şartları

Husqvarna bu kılavuzun basılmasından sonra bu ürünün güvenli kullanımına ilişkin ek bilgiler yayımlayabilir. En güvenli kullanım yöntemlerinin uygulanması kullanıcının görevidir.

Husqvarna AB ürünlerini sürekli olarak geliştirmeye çalışmaktadır, bu yüzden ürünlerin biçim ve görünüşleri konusunda önceden haber vermeksizin değişiklik yapma hakkımız saklıdır.

Kullanıcı bilgileri ve yardım için bize web sitemizden ulaşın: www.husqvarna.com

Tasarım ve özellikler

Yüksek performans, güvenilirlik, yenilikçi teknoloji, gelişmiş teknik çözümler ve çevreye duyarlılık gibi değerler Husqvarna ürünlerinin ayırt edici özellikleridir. Operatör bu ürünü güvenli bir biçimde kullanmak için bu kılavuzu dikkatle okumalıdır. Daha fazla bilgiye ihtiyacınız olması durumunda bayinize veya Husqvarna'ya danışın.

Ürününüzün benzersiz özelliklerinden bazıları aşağıda belirtilmiştir.

- 0,1-0,3 mikronda %99,95 verimli parçacık filtreleme sağlayan HEPA 13 filtre.
- Filtredeki gevşek tozların giderilmesi için filtrede hava akışı sağlayan diyafram özelliği.
- >%95 ayırıştırma verimliliğinde çift kabuklu siklon.
- Vakum pompası ve elektronik parçalar için ek koruma sağlayan yerleşik aşama düzeltme özelliği.
- Husqvarna PG 680 ve PG 820 için güç çıkışı.
- 75 mm (3 inç) hortum girişi.
- Araçla nakliye kolaylaştırmak için DC 6000 modeli makinenin boyunun kısaltılmasını sağlayan nakliye modu.
- Servis kolaylığı.
- Dökme alüminyumdan üretilen dayanıklı hortum bağlantıları.

SUNUM

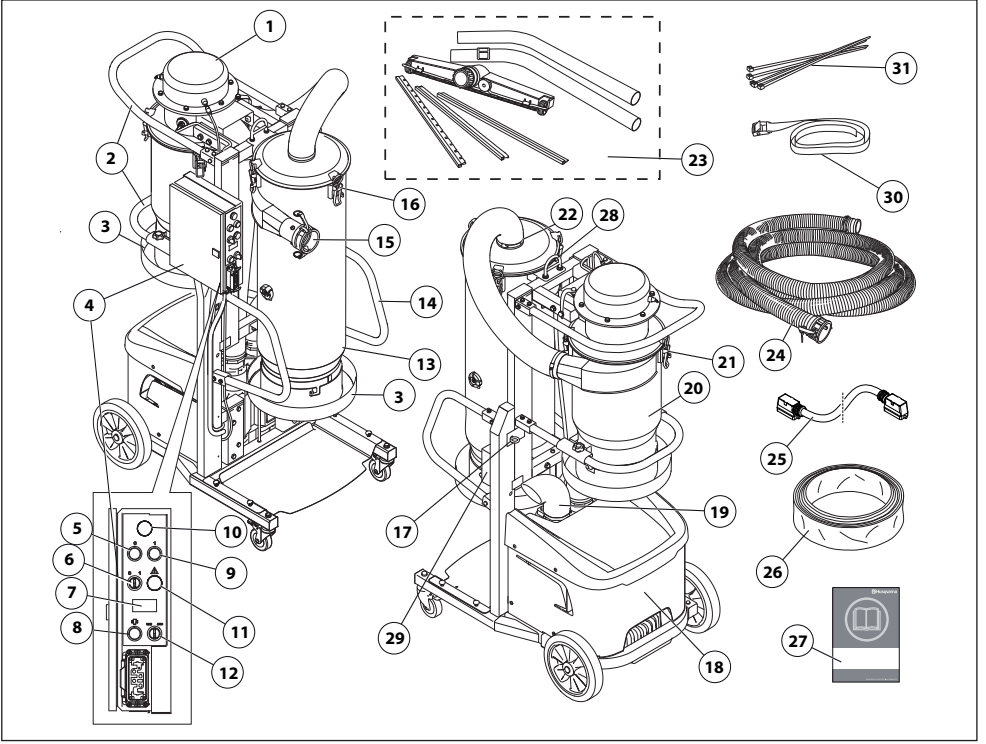

Makinede ne nedir?

- | | | | |
|----|--|----|-------------------------------------|
| 1 | basınç kabı | 17 | Şasi/Gövde Nakliye konumu |
| 2 | Arka sap | 18 | Motor |
| 3 | Toz torbası tutucu | 19 | Egzoz |
| 4 | Kontrol paneli | 20 | Filtre tutucu |
| 5 | Devre dışı bırakma düğmesi KAPALI (makine) | 21 | Kayış, koni filtre |
| 6 | Vakum Açma ve Kapatma düğmesi | 22 | Siklon hortum bağlantısı |
| 7 | Kronometre | 23 | Zemin araçlı vakum borusu |
| 8 | Manuel diyafram | 24 | 2 x hortum (3 inç 10 m, 2 inç 10 m) |
| 9 | Devre dışı bırakma düğmesi AÇIK (makine) | 25 | Öğütücü güç kablosu |
| 10 | Etkinleştirme lambası (makine) | 26 | Longopac (torba) |
| 11 | Uyarı lambası | 27 | Kullanım kılavuzu |
| 12 | Diyafram ayarı | 28 | Kaldırma halkası |
| 13 | Siklon kabı | 29 | Kablo bağı tutucu |
| 14 | Ön kulp | 30 | Gerilim kayışı |
| 15 | Vakum hortumu girişi | 31 | Kablo bağları |
| 16 | Siklon kelepçe ayraç | | |

MONTAJ VE AYAR

Makinenin bağlanması

Genel

NOT! Güç kaynağını açmadan önce vakumun KAPALI konumuna getirildiğinden emin olun.

- Makinenin topraklanmış bir prize takılması gerekir. "Çalıştırma" bölümündeki talimatlara bakın.

Kuru kullanım

- Toz torbalarını makineye takın.

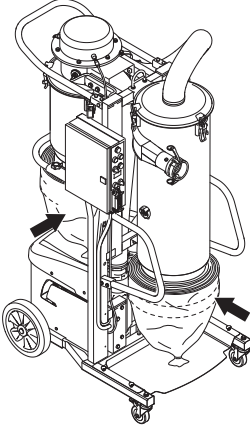

- Toz torbasını değiştirme talimatlarına bakın.
- Öğütücünün hortumunu aletten makinedeki vakum hortumu girişine bağlayın.

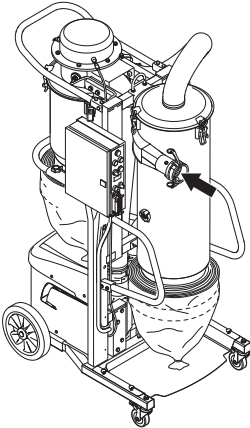

- Öğütücünün fişini toz aspiratöründeki prize takın.

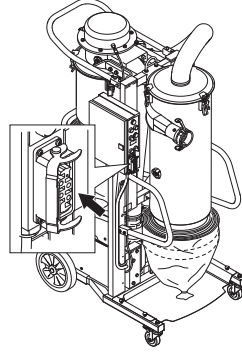

- Fişi prize takın.

Çalıştırma (Çamur yönetimi)



DİKKAT! Koni filtre makineden çıkarılırken tüm kullanıcıların solunum koruması/gaz maskesi kullanması kesinlikle önerilir.

Husqvarna DC 6000, sulu öğütme sırasında oluşan çamurun yönetilmesi gibi durumlarda sulu malzemelerin vakumlanması için de kullanılabilir.

Koruyucu ekipman

Genel

Herhangi bir kaza durumunda, yardım olmadan asla bir daha makineyi çalıştırmayınız.

Kişisel koruyucu araçlar

Makineyi her kullandığınızda, onaylanmış kişisel koruyucu araçlar kullanmalısınız. Kişisel koruyucu araçlar sakatlanma tehlikesini ortadan kaldırmasalar da, herhangi bir kazanın meydana gelmesi durumunda yaralanma derecesini azaltırlar. Uygun kişisel koruyucu araçlar seçmekte satıcınızın yardımını isteyiniz.



UYARI! Testere, öğütücüler ve matkaplar gibi ürünlerin kullanımı sağlığa zararlı kimyasallar içeren tozların ve buharların üretilmesine sebep olabilir. İşlem yapacağınız malzemenin yapısını kontrol edin ve uygun bir solunum maskesi kullanın.



UYARI! Kesme işlemini yaparken uzun süre gürültüye maruz kalma, duyma bozukluğuna yol açabilir. Bu nedenle daima onaylanmış bulunan, gürültüye karşı koruma cihazı kullanınız. Gürültüye karşı koruma cihazı kullanılırken, uyarı sinyallerine ve seslerine karşı daima dikkatli olunuz. Motor durdurulduktan hemen sonra, gürültüye karşı koruma cihazını çıkartınız.



UYARI! Hareketli parçalar içeren ürünler ile çalışırken her zaman sıkışma sonucu yaralanma riski vardır. Vücut yaralanmalarını önlemek için koruyucu eldivenler takın.

Her zaman kullanılması gereken malzemeler:

- Koruyucu miğfer
- Gürültüye karşı kulaklık
- Koruyucu gözlük ya da yüz siperi
- Nefes alma maskesi
- Sağlam, sıkı kavrayan eldiven.
- Tam hareket serbestliği sağlayan, sıkıca oturan, sağlam ve rahat giysiler.
- Çelik burunlu, kaymaz çizme.

Giysiler, uzun saçlar ve takılar hareketli parçalara takılabileceği için dikkatli olun.

Diğer koruyucu ekipmanlar



UYARI! Makineyle çalışırken kıvılcım çıkabilir ve yangın başlatabilir. Yangın söndürme ekipmanlarını her zaman elinizin altında tutun.

- Yangın söndürme ekipmanları
- İlk yardım çantası her zaman kolay ulaşılabilir yerde olmalıdır.

Genel güvenlik açıklamaları



UYARI! Tüm güvenlik uyarılarını ve talimatları okuyun. Uyarılar ve talimatlar gözardığı edilirse elektrik çarpmasına, yangına ve/veya ciddi yaralanmaya neden olabilir.

Bu bölüm, makine kullanımıyla ilgili temel güvenlik talimatlarını açıklar. Bu bilgi profesyonel beceri ve deneyimin yerine geçemez.

- Makineyi kullanmadan önce kullanım kılavuzunu iyice okuyarak içeriğini kavrayınız. **Tüm uyarı ve talimatları ilerde başvurmak üzere saklayın.**
- İnsanların veya malların kazalara veya tehlikelere maruz kalmasından operatörün sorumluluğu olacağını unutmayın.
- Tüm operatörler makinenin kullanımı konusunda eğitilmelidir. Operatörlere eğitim verilmesi makine sahibinin sorumluluğundadır.
- Makine temiz tutulmalıdır. İşaretler ve etiketler tam olarak okunaklı olmalıdır.



UYARI! Yanlış veya dikkatsizce kullanıldığında bu makine, kullanılan veya başkaları açısından ciddi veya ölümcül yaralanmalara yol açabilecek tehlikeli bir araç haline gelebilir.

Çocukların veya makinenin kullanılması konusunda eğitilmemiş yetişkinlerin makineyi kullanmasına veya makinede servis işlemleri yapmasına hiçbir zaman izin vermeyin. Kullanım kılavuzu içeriğini anladığından emin olmadan hiçbir kimsenin makineyi kullanmasına izin vermeyin.

Yorgunsanız, alkollüyseniz, görme veya koordinasyonunuzu zayıflatacak ilaçlar aldıysanız makineyi asla kullanmayın.

Elektrik ile çalışan makinelerde her zaman elektrik çarpması riski vardır. Elverişsiz hava koşullarından ve paratonerlerle ve metal cisimlerle vücut temasından kaçınınız. Oluşacak hasarları engellemek için her zaman Kullanım kılavuzuna uyun.

ÇALIŞTIRMA



UYARI! Makine üzerinde yetkisiz olarak değişiklik yapılması ve/veya onaylı olmayan aksesuarların kullanılması, makineyi kullanan kişi veya başka kişilerin yaralanmasına veya ölümüne neden olabilir.

Makineyi orijinal tasarımından uzaklaşacak biçimde modifiye etmeyin, başkası tarafından modifiye edilmiş gibi görünüyorsa kullanmayın.

Hiçbir zaman arızalı bir makineyi kullanmayın. Bu kılavuzda belirtilen güvenlik kontrolleri ile bakım ve servis talimatlarına uyun. Bazı bakım ve servis işlerinin sadece yetkili ve kalifiye teknisyenler tarafından yapılması gerekir. Bakım başlığı altındaki talimatlara bakın.

Her zaman orijinal yedek parça kullanılmalıdır.

Her zaman sağduyulu davranın.

Karşılaşabileceğiniz tüm olası durumları incelemek mümkün değildir. Her zaman dikkatli olun ve sağduyunuzu kullanın. Kendinizi kullanımla ilgili güvensiz hissettiğiniz bir durumda kalırsanız, çalışmayı bırakın ve uzman tavsiyesi alın. Satıcınızla, servisinizle veya daha deneyimli bir motorlu testere kullanıcısıyla irtibata geçin. Kendinize güvenemediğiniz hiçbir işi denemeyin!

Çalışma güvenliği

Çalışma alanı güvenliği

- Kötü hava koşullarında çalışmaktan kaçının. Örneğin yoğun sis, kaygan zemin, ağacın düşme yönünü etkileyecek hava koşulları v.b.
- **Çalışma alanını temiz ve iyi aydınlatılmış tutun.** Kalabalık veya karanlık alanlar kazalara neden olabilir.
- Makine, yangın veya patlama olasılığının bulunduğu alanlarda kullanılmamalıdır.

Elektrik güvenliği



UYARI! Elektrik ile çalışan makinelerde her zaman elektrik çarpması riski vardır. Elverişsiz hava koşullarından ve paratonerlerle ve metal cisimlerle vücut temasından kaçının. Oluşacak hasarları engellemek için her zaman Kullanım kılavuzuna uyun.

Fiş veya kablo hasar görmüşse makineyi kesinlikle prize takmayın.

- Şebeke voltajının, makinenin nominal değerler plakasında belirtilen voltaja uygun olup olmadığını kontrol edin.
- Kontrol ve/veya bakım, motor kapalı ve fiş çekili iken yapılmalıdır.

- Fişi çıkarmadan önce makineyi mutlaka kapatın.
- Çalışmaya uzun süre ara verildiğinde her zaman makineyi prizden çıkarın.
- Makineyi kesinlikle kabolundan tutarak sürüklemeyin ve fişini asla kabloyu çekerek çıkartmayın. Güç kablosunu çıkarmak için fişi tutun.
- Herhangi bir kablo veya fiş hasar görmüşse makineyi asla kullanmayın, tamir için yetkili bir servis atölyesine gönderin.
- Makine, suyun içindeyken asla makine donanımına ulaşan bir derinlikte çalıştırılmamalıdır. Donanım zarar görebilir ve çalışan makine yaralanmalara yol açabilir.

Topraklama talimatları



UYARI! Yanlış bağlantı, elektrik şoku riskine yol açabilir. Cihazın gerekli şekilde nasıl topraklanacağından emin değilseniz yetkili bir elektrik teknisyenine danışın.

Fiş değiştirmeyin. Fişi prize takamazsınız yetkili bir elektrik teknisyeni tarafından takılmış uygun bir priz bulun. Yerel yönetmeliklere ve kurallara uydüğunuzdan emin olun.

Topraklama talimatlarını tam olarak anlayamazsınız yetkili bir elektrik teknisyenine danışın.

- Makinenin topraklama kablosu ve fişi bulunur ve her zaman topraklanmış bir prize bağlanmalıdır. Böylelikle arıza durumunda elektrik şoku riski azaltılır.
- Makineyle birlikte adaptörlerin kullanılmasına izin verilmemektedir.

Uzatma kabloları

- Uzatma kablosunun üzerindeki işaret, makinenin nominal değerler plakasında belirtilen değerle aynı veya bu değerden yüksek olmalıdır.
- Topraklanmış uzatma kabloları kullanın.
- **Elektrikli aleti dış mekanda kullanırken, dış mekan kullanımı için uygun bir uzatma kablosu kullanın.** Dış mekan için uygun kordon kullanmak, elektrik şoku riskini azaltır.
- Uzatma kablosu bağlantısını kuru ve yerden yüksekte tutun.
- Kordonu ısıdan, yağdan, keskin kenarlardan veya hareketli parçalardan uzakta tutun. Hasar görmüş veya dolaşmış kordonlar elektrik şoku riskini artırır.
- Kabloların sağlam ve iyi durumda olduğunu kontrol edin. Herhangi bir kablo veya fiş hasar görmüşse makineyi asla kullanmayın, tamir için yetkili bir servis atölyesine gönderin.
- Aşırı ısınmadan kaçınmak için uzatma kablosunu toplanmış iken kullanmayın.
- Kordonun hasar görmemesi için makineyi kullanmaya başladığınızda kordonun arkanızda olduğundan emin olun.

ÇALIŞTIRMA

Kişisel güvenlik

- Kişisel koruyucu araçlar kullanınız. Kişisel koruyucu araçlar bölümüne bakınız.
- Yorgun ya da içkili iken ya da görüş, karar verme ve bedensel denetim yeteneklerinizi etkileyebilecek olan bir ilaç almışsanız makineyi asla kullanmayınız.
- Kullanım kılavuzu içeriğini anladığınızdan emin olmadan hiçbir kimsenin makineyi kullanmasına izin vermeyin.
- Tüm operatörler makinenin kullanımı konusunda eğitilmelidir. Operatörlere eğitim verilmesi makine sahibinin sorumluluğundadır.
- İnsanlar ve hayvanlar dikkatinizi dağıtarak makinenin kontrolünü yitirmenize sebep olabilir. Bu yüzden sürekli işinize konsantre olun ve odaklanın. Hiçbir zaman çocukların makineyi kullanmalarına veya yakınında olmalarına izin vermeyin.
- Giysiler, uzun saçlar ve takılar hareketli parçalara takılabileceği için dikkatli olun.
- Hareketli parçalar içeren ürünler ile çalışırken her zaman sıkışma sonucu yaralanma riski vardır. Uzak durun!
- Makineyi kullanırken yakınınızda başka birinin olduğundan emin olun böylece bir kaza olduğunda yardım isteyebilirsiniz.
- Motor çalışırken makinenin başından asla ayrılmayın. Çalışmaya uzun süre ara verildiğinde her zaman makineyi prizden çıkarın.
- İstenmeyen çalıştırmaları önleyin. Anahtarın KAPALI konumunda olduğundan emin olun.
- Makinenin üzerinde herhangi bir alet veya nesne bırakılmadığından emin olun.
- Her zaman güvenli ve sağlam bir çalışma pozisyonunda olduğunuzdan emin olun.

Kullanım ve bakım

- Husqvarna beton tozu elektrikli süpürgesi DC 6000, sulu veya kuru beton tozunun emilmesi ve sıvı çamur yönetimi için tasarlanmıştır.
- Makine, deneyimli operatörler tarafından endüstriyel uygulamalarda kullanılması için tasarlanmıştır.
- Kontrol ve/veya bakım, motor kapalı ve fiş çekili iken yapılmalıdır.
- Tüm parçaları çalışır durumda tutun ve tüm bağlantıların uygun şekilde sıkılmış olmasını sağlayın.
- Makine, toz toplama torbası takılmadan çalıştırılmamalıdır.

Taşıma ve saklama

- Kullanım veya nakliye sırasında makineye her zaman bir toz toplama torbasının takılı olması kesinlikle önerilir.
- Makine hiçbir zaman kaldıraç veya forklift gibi mekanik yollar kullanılarak kaldırılmamalıdır.
- Makine tutma yerlerinden, motor şasisinden veya diğer parçalarından tutularak kaldırılmamalıdır. Makinenin sağlam bir şekilde sabitleneceği bir palet/kızak üzerinde nakledilmesi en iyi yöntemdir. Makineyi kaldırırken her zaman makineye monte edilmiş kaldırma halkasını kullanın. Makine boyutları, kaldırılmış halde 1892 mm, indirilmiş halde 1612 mm'dir.
- Nakliye sırasında hasar görmesini ve kaza olmasını önlemek için nakliye sırasında ekipmanı sağlam bir şekilde sabitleyin.
- Başta yağmur ve kar olmak üzere doğal unsurlara maruz kalmasını önlemek için makine mümkün olduğunca üzeri örtülerek nakledilmelidir.

ÖNEMLİ! Mümkünse makinenin dik durumda nakledilmesi önerilir.

- Ekipmanı kilitlenebilir bir yerde tutarak çocukların ve izinsiz kişilerin erişmesini engelleyiniz.
- Makineyi ve ekipmanlarını kuru olan ve don yaşanmayacak bir yerde saklayın.

ÇALIŞTIRMA VE DURDURMA

Başlamadan önce



UYARI! Makineyi kullanmadan önce kullanım kılavuzunu iyice okuyarak içeriğini kavrayınız.

Kişisel koruyucu araçlar kullanınız. Kişisel koruyucu araçlar bölümüne bakınız.

Yetkili olmayan kişi veya kişilerin çalışma alanına girmemesine özen gösteriniz, aksi takdirde bu insanların yaralanmaları riski almış olursunuz.

- Makinenin doğru monte edildiğini ve herhangi bir hasar belirtisi göstermediğini kontrol edin. "Montaj ve ayar" bölümündeki talimatlara bakın.
- Günlük bakımı yapın. "Bakım" bölümündeki talimatlara bakın.
- Başlatırken ve çalıştırmadan önce manuel diyafram işlevini kullanın.

GM 3000'i çalıştırırken öğütücünün üzerindeki eteği kaldırarak yerle makinenin eteği arasında yaklaşık 0,5 cm'lik bir boşluk bırakılmasını sağlayın.

Toz torbalarının değiştirilmesi

Husqvarna tarafından önerilen toz torbalarını kullanın.

Toz torbasını değiştirmeden önce 2 defa manuel diyafram işlevini kullanın. Toz torbası yaklaşık 20 kg toz topladıktan sonra, toz torbalarının aşırı dolmasına bağlı kaldırma tehlikelerini önlemek amacıyla toz torbasının değiştirilmesi gerekir.

- Toz torbalarını tutucuya takın.

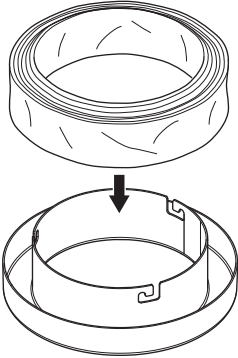

- Toz torbası tutucuyu kaba yerleştirin.

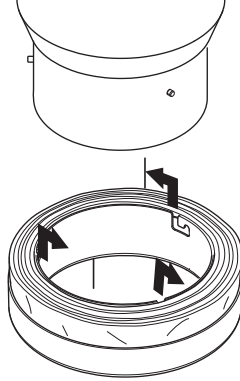

- Torbayı, torba tutucudan çekerek kabin etrafına geçirin. Torbayı kabin etrafına sabitlemek için bir sıkıştırma kayışı kullanın.

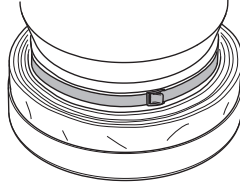

- Toz torbasını çekerek torba tutucunun etrafına geçirin.

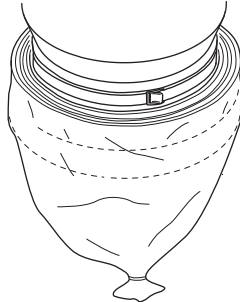

- Toz torbasının alt kısmını kablo bağlarıyla kapatın.
- Toz torbasının yarım palet üzerine yerleştirilerek doldurulması mümkündür. Siklon kabin altındaki alt plakayı çıkarın. Altına bir yarım palet yerleştirin.

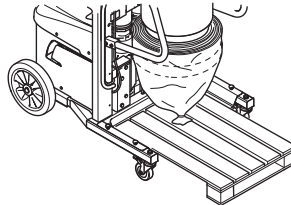

ÇALIŞTIRMA VE DURDURMA

Çalıştırma

- Süpürgeyi çalışma alanına yerleştirin.
- Toz torbası tutucunun, kaplardaki bağlantılarına sabitlendiğinden emin olun. Toz torbasının kaplarını etrafına sabitlendiğinden ve alt kısmında kablo bağlantılarıyla toplandığından emin olun.
- Emme hortumunun konektöre bağlı olup olmadığını kontrol edin.

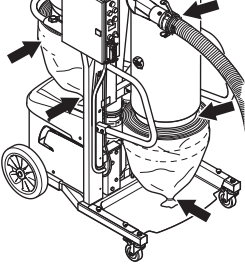

- Yeşil düğmeye (1) basın.

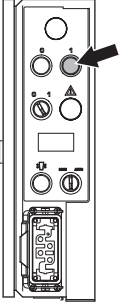

- Beyaz bir lamba yanar. Kompresör doğru basınca ulaşana kadar yaklaşık 30 saniye bekleyin. Makine güç almaktadır ve bekleme modundadır.
- Anahtarı AÇIK konuma (I) getirin.

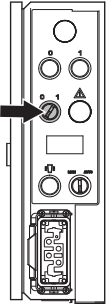

Stop

- Anahtarı KAPALI konuma (O) getirin.

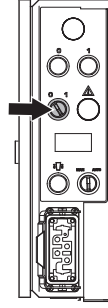

- Yaklaşık 20-25 saniye boyunca makinenin yavaşlamasını bekleyin.

Genel



UYARI! Kullanıcının, Kullanım Kılavuzu'nun yalnız bu bölümünde belirtilen bakım ve servisi yapması gerekir. Daha kapsamlı işlerin yetkili bir servis tarafından yapılması zorunludur.

Makine kapatılmalı ve güç kablosu prizden çekilmelidir.

Kişisel koruyucu araçlar kullanınız. Kişisel koruyucu araçlar bölümüne bakınız. Tüm operatörlerin toz torbalarını değiştirirken veya makine üzerinde bakım işlemleri yaparken bir toz maskesi/solumun cihazı kullanmaları kesinlikle önerilir.

Makine doğru bir şekilde kullanılmaz ve gerekli onarımlar ve bakımlar yetkili servis ve bilirkişiler tarafından yapılmazsa, o taktirde makinenin ömrünün uzunluğu kısalabilir ve kaza riski artabilir. Eğer daha fazla bilgiye ihtiyaç duyuyorsanız, en yakın servis istasyonuna başvuruda bulununuz.

Günlük bakım

- Makinenin güvenlik donanımının hasarsız olduğunu kontrol edin. "Makinenin güvenlik ekipmanları" bölümündeki talimatlara bakın.
- Kordonun ve uzatma kablosunun sağlam ve iyi durumda olup olmadığını kontrol edin.
- Makinenin dış kısmını temizleyin.
- Filtreyi kontrol edin ve gerekirse tozu silkeleyerek giderin. Gerekliğinde, filtreyi Husqvarna'nın önerileri doğrultusunda suyla yıkayın Filtreyi kesinlikle basınçlı havayla temizlemeyin. Bkz. Filtrenin temizlenmesi/ değiştirilmesi.
- Kullanıcı, filtre muhafazasındaki toz miktarını her gün kontrol etmelidir.

Haftalık bakım

- Siklonu ve tutucuyu kontrol edin
- Siklondaki lastik körukleri kontrol edin.
- Siklon tutucusundaki ızgaranın temiz olduğundan emin olun.

Siklonu ve tutucuyu kontrol edin

- Makineyi kapalı konuma getirin.

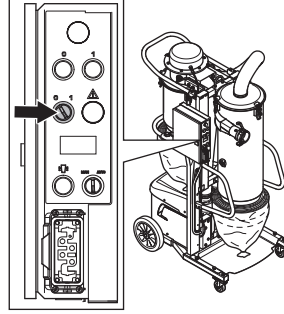

- Siklon kabının kapağındaki kelepçe ayarlarını gevşetin.

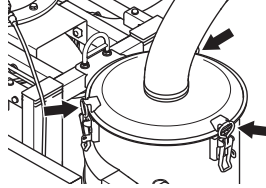

- Makineyi nakliye konumuna indirin.
- Siklon kabının kapağını kaldırın

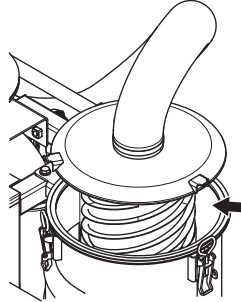

- Siklonun toz veya başka maddelerle tıkanmadığından emin olun.

Siklonun ve kabın temizlenmesi

- Makineyi kapalı konuma getirin.
- Siklonun çıkarılmasını kolaylaştırmak için makineyi ters çevirin ve arka tutma yerinin üzerine yerleştirin.

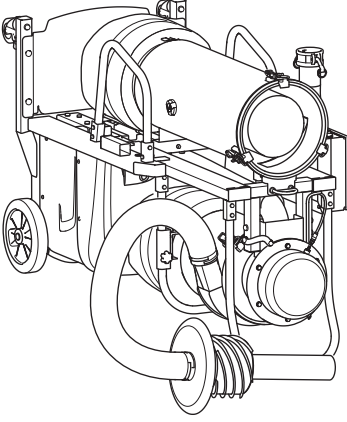

UYARI! Makine, yaralanmaları önlemek için iki kişi tarafından indirilmelidir.

- Siklon kabının kapağındaki kelepçe ayrıçalarını gevşetin.

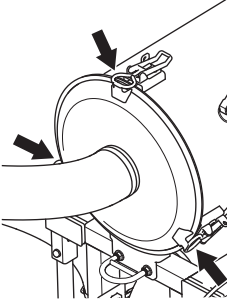

- Kapağı kaldırın ve siklon vidasını kaptan sökün.

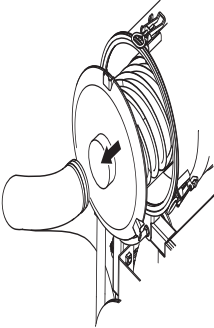

- Siklon vidasını ve kabı temizlemek için basınçlı hava veya fırça kullanın.

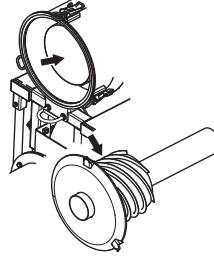

- Siklon vidasını tekrar kaba takın.
- Kapağı takın ve sıkın.

Filtrenin temizlenmesi/değiştirilmesi

Filtre, polyester malzemeden üretilmiştir ve gerektiğinde suyla yıkanabilir. Filtreyi 500 saat veya 6 ay kullanımdan sonra değiştirin.

- Kaplamanın veya ePTFE membranın zarar görmesini önlemek için filtre elemanlarını hafifçe su püskürterek temizleyin. Suyun güçlü/ani bir şekilde püskürtülmesi, ePTFE membrana zarar verir. Temizlik sırasında yumuşak bir fırça kullanılabilir.
- Filtre elemanlarını yukarıdan aşağıya doğru yıkayın. Belirli noktaları ovuşturmadan veya ovalamaktan kaçının.
- Filtre elemanlarını dikkatle kurutun. 15-20°C'de yaklaşık bir hafta veya 70°C'ye ısıtılmış fırında 14 saat boyunca bekletin. %100 kuru olmaları çok önemlidir.
- Yukarıda açıklanan şekilde yıkanan filtre elemanları, düşük basınç altında yeniden kullanılabilir. Yıkama sonrasında kullanım ömrü, yeni filtre elemanlarının kullanım ömrünün yaklaşık %60-70'i kadardır.

NOT! Filtreyi kuruduktan sonra tekrar yerine takarak monte ediniz.

- Düğmeyi döndürerek tutma yerini gevşetin.

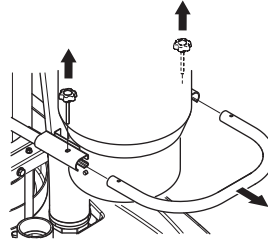

- Filtre kabının hortum konektörünü gevşetin.

BAKIM

- Filtre kabının kapağındaki kelepçe ayraçlarını gevşetin.

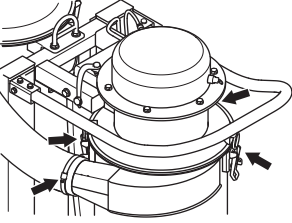

- Filtre kabının alt çerçevesinden tutarak kabı kılavuz oluşundan kaldırın. Filtre kabı düşmez ve tutma yerinin üzerinde durur.

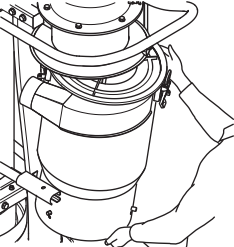

- Filtreyi çekerek çıkarın. Filtreyi temizleyip kurutun veya yeni bir filtre takın.

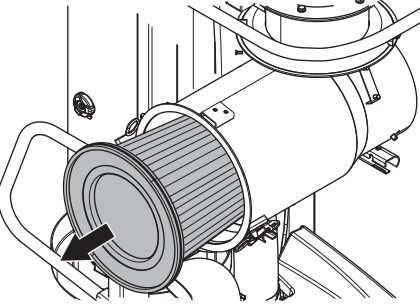

- Filtre koni şeklindedir ve geniş bölümünün filtre kabının üst kısmında olması gerekir.
- Filtre kabını yeniden tutma yerindeki kılavuz oluşuna yerleştirin.

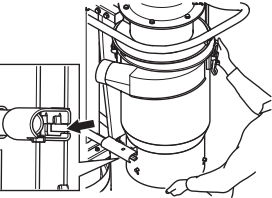

- Kelepçe ayraçlarını kullanarak kabı sıkın.
- Hortumu filtre kabının hortum konektörüne bağlayın.

- Düğmeyi çevirerek tutma yerine vidalayın.

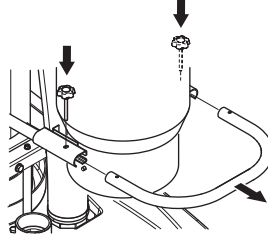

Nakliye konumu

Makine, nakliye işlemlerini kolaylaştırmak için kaldırılabilir ve indirilebilir.

ÖNEMLİ!

Mümkünse makinenin dik durumda nakledilmesi önerilir.

- Pimi ve kilit pimini çıkarın.

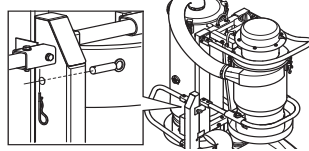

- Makinenin üst bölümünü, alt konum bağlantı noktasına ulaşana kadar itin.

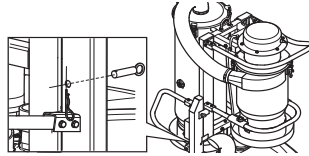

- Makine, bir gaz yayı aracılığıyla üst konumda tutulur. Makinenin düşmesi gibi bir risk söz konusu değildir.
- Kilit pimini ve pimi yerine takın.

Tamir

ÖNEMLİ! Her tür tamirat yetkili tamirciler tarafından yapılmalıdır. Böylece operatörler büyük risklerden kurtulmuş olur.

SORUN GİDERME

Sorun giderme



UYARI! Makinelerle ilgili çoğu kaza, personelin makinenin riskli alanda çalışmasını gerektiren sorun giderme, servis ve bakım işlemleri sırasında gerçekleşir. Dikkatli davranarak, işi planlayıp gerekli hazırlıklarla kazaları önleyin.

Aksi belirtilmedikçe, bu bölümde açıklanan işlemler sırasında motor kapalı konumda olmalıdır. Elektrikli bileşenlerle ilgili tüm kontroller, yalnızca yetkili bir elektrik teknisyeni tarafından gerçekleştirilmelidir.

Sorun	Olası Neden	Olası İşlem
Makine çalışmıyor	Makinede giriş veya çıkış gücü yok.	Güç kablosunun bağlı olduğunu ve makinenin açık olduğunu kontrol edin. Sol taraftaki kontaktörün üst kısmında güç bulunup bulunmadığını yetkili bir elektrik teknisyenine kontrol ettirin. Kontaktörlerde güç yoksa güç kaynağında güç bulunup bulunmadığını test edin.
	Kablolar zarar görmüştür.	Yetkili bir elektrik teknisyeniyle irtibata geçin.
	Devre kesici etkinleştirilmiştir.	Devre kesicinin etkin olduğundan emin olun.
AÇIK olduğunda makineden alçak düzeyde uğultu sesi geliyor	Faz hatası. Yalnızca iki faz bulunmaktadır. Motorun yanmasını önlemek için makineyi derhal kapatın.	Yetkili bir elektrik teknisyeniyle irtibata geçin.
	Motorun pervanelerine toz girmiştir.	Yetkili bir elektrik teknisyeniyle irtibata geçin.
	Motor yanmıştır.	Servis noktası ile irtibata geçin.
Makine farklı bir güç kaynağına bağlandığında emme yerine üfleme gerçekleştiriyor	Faz rölesi hatalı.	Makineyi prizden çıkarın ve yetkili bir elektrik teknisyenin motordaki L1 ve L3'ü değiştirmesini ve arızalı faz rölesini doğrulamak amacıyla emiş testi gerçekleştirmesini sağlayın.
Makine çalışıyor ancak aksesuar güç çıkışına güç gelmiyor	Ünite doğru bağlanmamıştır.	Ünitenin doğru bir şekilde bağlandığını ve üniteye uygun bir şekilde güç verildiğini kontrol edin. (Örneğin, emniyet kesicinin ve acil durdurma düğmesinin öğütücü üzerinde doğru konumda bulunması.)
	Elektrik kutusunda kontak sorunları.	Yetkili bir elektrik teknisyeniyle irtibata geçin.
Makinenin emiş gücü yetersiz	Filtre tıkalıdır.	Filtreyi temizleyin ya da değiştirin.
	Siklon tıkalıdır.	Siklon vidasını ve kabı temizlemek için basınçlı hava veya fırça kullanın.
Makinenin egzozundan toz çıkıyor	Filtre düzgün şekilde takılmamıştır.	Filtrelerin düzgün şekilde takılmasını sağlayın.
	Filtre kopmuştur.	Filtrelerin düzgün şekilde takılmasını sağlayın.
	Koni filtrede delikler veya perforaj delikleri var.	Filtreyi değiştirin.
Diyafram, çalışmıyor ve/veya filtreyi temizlemiyor.	Basınçlı hava hortumu gevşemiş veya kopmuştur.	Kompresörün, basınç anahtarının ve diyafram tankının hortumlarını kontrol edin.
	Kompresör üzerindeki filtre tıkalıdır.	Kompresör üzerindeki filtreyi temizleyin ya da değiştirin.
Kompresör sürekli çalışıyor.	Kompresör üzerindeki filtre tıkalıdır.	Kompresör üzerindeki filtreyi temizleyin ya da değiştirin.

*Filtre muhafazasında çok fazla miktarda toz bulunması, filtreyle ilgili bir sorun olduğunu gösterir.

TEKNİK BİLGİLER

Teknik bilgiler

	DC 6000
Etki, kW	5,75
Nominal voltaj, V	380-440
Nominal akım, A	15,4
Güç kaynağı	3 faz
Hortumlar bağlı değilken tüm makinede ölçülen hava akımı.	
Hava akımı, m ³ /h/l/s	700
Vakum - maks., bar	0,42
Emme girişi çapı, mm	75
Toplam filtre alanı, m ²	7,8
Ağırlık	290
Boyut (UxGxY), mm	1252*766*1899
Düştürülmüş	1252*766*1620
Gürültü emisyonları (1 nolu dipnota bakınız)	
Ses gücü düzeyi, ölçülmüş dB(A)	93
Ses gücü düzeyi, garantili L _{WA} dB(A)	93
Ses düzeyi (2 nolu dipnota bakınız)	
Operatörün kulağında ses basıncı düzeyi, dB (A)	77

Not 1: Çevreye gürültü yayma, EN 60335-2-69'a uygun şekilde ses gücü (L_{WA}) olarak ölçülmüştür.

Not 2: Ses basıncı düzeyi EN 60335-2-69'a göre belirlenmiştir. Ses basıncı düzeyi için bildirilen verilerdeki tipik istatistik dağılım (standart sapma) 1,0 dB (A) şeklindedir.

Uygunluk konusunda AB deklarasyonu

(Sadece Avrupa için geçerlidir)

Husqvarna AB, SE-561 82 Huskvarna, İsveç, tel: +46-31-146500, yegane sorumlu olarak, 2014 ve sonrası tarihli ve seri numaralı (yıl ve seri numarası, nominal değerler plakasında açıkça belirtilmiştir) **Husqvarna DC 6000** modelinin KONSEY YÖNERGESİ gereksinimleri ile uyumlu olduğunu beyan eder:

- 17 Mayıs 2006 tarihli, "makinelere ilgili", **2006/42/EC**.
- "elektromanyetik uygunluk hakkında" başlıklı, 15 Aralık 2004 tarih ve **2004/108/EEC** sayılı KONSEY DİREKTİFİ ve geçerli ekler.
- 12 Aralık 2006 "elektrikli ekipmanla ilgili" **2006/95/EC**.
- 8 Haziran 2011 tarihli, "belli tehlikeli maddelerin kısıtlanmasına ilişkin" **2011/65/EU**

Uygulanan standartlar: EN ISO 12100:2010, EN 55014-1:2006, EN 55014-2/A1:2001, EN 61000-3-2:2006, EN 61000-3-3:2008, EN 60335-2-69:2009.

Gothenburg 13 Aralık 2013

Helena Grubb Başkan Yardımcısı, Yapı Ekipmanları

Husqvarna AB (Husqvarna AB yetkili temsilcisi ve teknik dokümantasyon sorumlusu.)

ПОЯСНЕНИЕ СИМВОЛОВ

Условные обозначения на машине

ПРЕДУПРЕЖДЕНИЕ! При неправильном или небрежном использовании машина может быть опасным инструментом, который может причинить серьезные повреждения или травму со смертельным исходом для пользователя или для других.

Прежде чем приступить к работе с машиной внимательно прочитайте инструкцию и убедитесь, что Вам все понятно.



Пользуйтесь средствами индивидуальной защиты. См. раздел 'Средства защиты пользователя'.



ПРЕДУПРЕЖДЕНИЕ! При шлифовке образуется пыль, вдыхание которой может привести к травмам. Используйте рекомендованный респиратор. Всегда обеспечивайте надлежащую вентиляцию.



Эта продукция отвечает требованиям соответствующих нормативов ЕС.



Обозначения, касающиеся охраны окружающей среды. Символы на изделии либо на упаковке обозначают, что данное изделие не должно утилизироваться в качестве бытовых отходов.



Обеспечив соответствующую утилизацию данного изделия, вы можете предотвратить потенциально негативное влияние на окружающую среду и здоровье людей, которое иначе могло быть последствием неправильной утилизации данного изделия.

Более подробную информацию о переработке данного изделия получите в Городском управлении, у службы, обеспечивающей переработку бытовых отходов либо в магазине, где Вы приобрели изделие.

Другие символы/наклейки на машине относятся к специальным требованиям сертификации на определенных рынках.

Пояснение к уровням предупреждений

Существует три уровня предупреждений.

ПРЕДУПРЕЖДЕНИЕ!



ПРЕДУПРЕЖДЕНИЕ! Используется, когда несоблюдение инструкций руководства может создать угрозу причинения серьезных травм или смерти оператора или повреждения находящегося рядом имущества.

Обратите внимание!



Обратите внимание! Используется, когда несоблюдение инструкций руководства может создать угрозу причинения травм оператору или повреждения находящегося рядом имущества.

ЗАМЕЧАНИЕ!

ЗАМЕЧАНИЕ! Используется, когда несоблюдение инструкций руководства может создать угрозу повреждения материалов или машины.

СОДЕРЖАНИЕ

Содержание

ПОЯСНЕНИЕ СИМВОЛОВ	
Условные обозначения на машине	17
Пояснение к уровням предупреждений	17
СОДЕРЖАНИЕ	
Содержание	18
ПРЕЗЕНТАЦИЯ	
Уважаемый покупатель!	19
Конструкция и функции	19
ПРЕЗЕНТАЦИЯ	
Что представляют собой отдельные компоненты станка	20
СБОРКА И НАСТРОЙКИ	
Подключение машины	21
ЭКСПЛУАТАЦИЯ	
Защитное оборудование	22
Общие меры безопасности	22
Техника безопасности	23
Транспортировка и хранение	25
ЗАПУСК И ОСТАНОВ	
Перед запуском	26
Запуск	27
Останов	27
ТЕХНИЧЕСКОЕ ОБСЛУЖИВАНИЕ	
Общие сведения	28
Ежедневное обслуживание	28
Еженедельное обслуживание	28
Проверка циклона и держателя	28
Очистка циклона и резервуара	29
Очистка/замена фильтра	29
Транспортное положение	31
Обслуживание	31
ПОИСК НЕИСПРАВНОСТЕЙ	
Поиск и устранение неисправностей	32
ТЕХНИЧЕСКИЕ ХАРАКТЕРИСТИКИ	
Технические характеристики	33
Гарантия ЕС о соответствии	33

ПРЕЗЕНТАЦИЯ

Уважаемый покупатель!

Спасибо за то, что Вы выбрали продукцию Husqvarna!

Надемся, что Вы останетесь довольны Вашей машиной, и что она будет Вашим спутником на долгое время. Приобретение какого-либо из наших изделий дает право на профессиональную помощь по его ремонту и обслуживанию. Если машина приобретена не в одном из наших специализированных магазинов, узнайте адрес ближайшей сервисной мастерской.

Надеемся, что это руководство по эксплуатации окажется полезным. Проверьте, чтобы оно всегда было поблизости на рабочем месте. Выполняя требования инструкции (пользование, сервис, обслуживание и т.д.), Вы значительно продлите срок службы машины и поднимите ее вторичную стоимость. Когда Вы будете продавать Вашу машину, не забудьте передать инструкцию новому владельцу.

Более 300 лет инновационных разработок

Компания Husqvarna AB была основана в Швеции в 1689 году, когда король Карл XI постановил создать фабрику по изготовлению мушкетеров. Уже в то время был заложен фундамент инженерного мастерства, послуживший основой для разработки некоторых из лучших в мире изделий в таких областях, как охотничье оружие, велосипеды, мотоциклы, бытовые приборы, швейные машины и товары для использования вне помещений.

Husqvarna - мировой лидер в области силовых приборов для использования вне помещений - в лесном хозяйстве, организации парков, для ухода за газонами и садами, а также режущего оборудования и алмазных инструментов для строительства и обработки камней.

Ответственность владельца

Ответственность за наличие у оператора достаточного объема знаний и навыков по технике безопасности при работе с машиной возлагается на владельца машины или работодателя. Руководитель и операторам необходимо прочитать настоящее Руководство оператора и понять его содержание. Они должны ознакомиться с:

- инструкциями по технике безопасности при работе с машиной;
- сферами применения и ограничениями для машины;
- порядком эксплуатации и технического обслуживания машины.

Использование данной машины может регулироваться внутренним законодательством. Перед пуском машины

ознакомьтесь с правовыми актами, которые действуют на месте проведения работ.

Право, сохраняющееся за производителем

После публикации данного руководства компания Husqvarna может выпустить дополнительную информацию по безопасной эксплуатации данного изделия. Соблюдение безопасных методов эксплуатации является ответственностью владельца.

Husqvarna AB постоянно работает над разработкой своих изделий и поэтому оставляет за собой право на внесение изменений в форму и внешний вид без предварительных предупреждений.

Для получения информации и консультаций свяжитесь с нами через веб-сайт: www.husqvarna.com

Конструкция и функции

Продукцию компании Husqvarna отличают высокие эксплуатационные характеристики, надежность, применение инновационных технологий, современные технические решения и экологичность. Для безопасной эксплуатации машины оператор должен внимательно прочитать данное руководство. Если вам требуется дополнительная информация, обратитесь к местному дилеру или в компанию Husqvarna.

Ниже описаны некоторые уникальные свойства приобретенного вами изделия.

- Фильтр HEPA 13 с эффективной (99,95%) фильтрацией частиц размером 0,1-0,3 микрон.
- За счет продувки воздушный поток проходит через фильтр и выдувает сухую пыль из фильтра.
- Эффективный двухкорпусный циклон с эффективностью сепарации > 95%.
- Встроенная система фазовой коррекции гарантирует дополнительную защиту вакуумного насоса и электроники.
- Сетевая розетка для Husqvarna PG 680 и PG 820.
- Вход для шланга 75 мм (3 дюйма).
- Модель DC6000 можно установить в режим транспортировки; при этом высота машины уменьшается в целях транспортировки.
- Простота обслуживания.
- Прочные соединения шлангов из литого алюминия.

ПРЕЗЕНТАЦИЯ

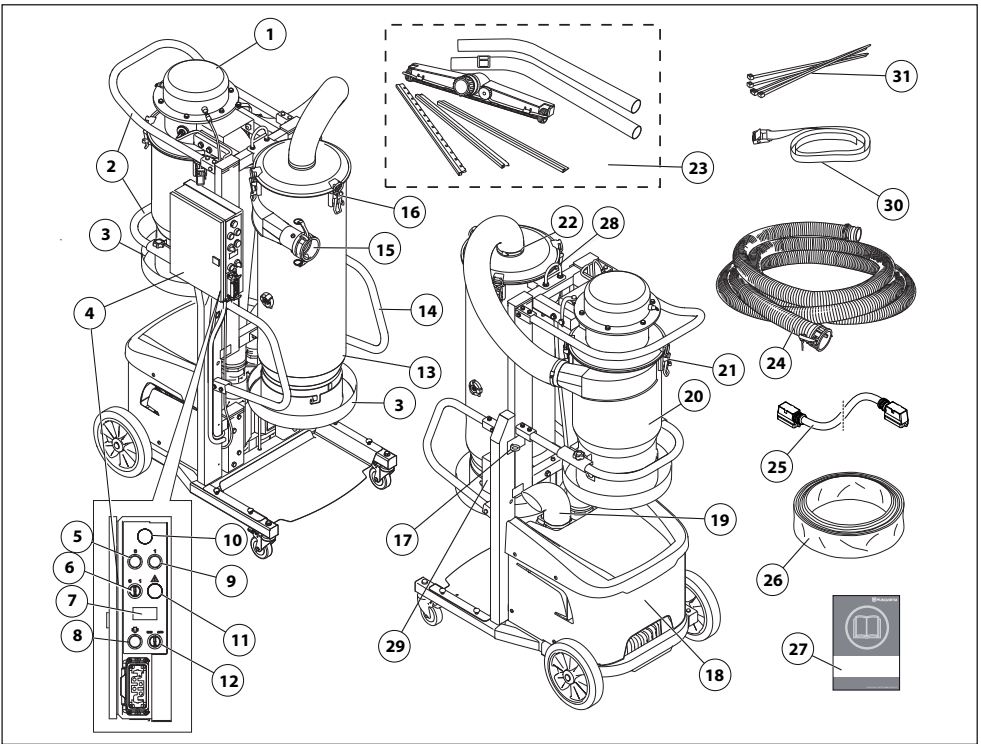

Что представляют собой отдельные компоненты станка

- | | |
|---|--|
| 1 Резервуар высокого давления | 17 Шасси/рама Транспортное положение |
| 2 Задняя ручка | 18 Двигатель |
| 3 Держатель мешка для сбора пыли | 19 Выпуск |
| 4 Панель управления | 20 Держатель фильтра |
| 5 Кнопка ВЫКЛ. деактивации (машина) | 21 Ремень, конический фильтр |
| 6 Ручка включения и выключения пылесоса | 22 Крепление шланга, циклон |
| 7 Хронометр | 23 Переходник пылесоса с инструментом для пола |
| 8 Ручная продувка | 24 2 шланга (3 дюйма 10 м, 2 дюйма 10 м) |
| 9 Кнопка ВКЛ. деактивации (машина) | 25 Кабель питания для шлифмашины |
| 10 Лампа активации (машина) | 26 Мешки Longoras |
| 11 Световая сигнализация | 27 Руководство по эксплуатации |
| 12 Настройка продувки | 28 Подъемная петля |
| 13 Резервуар циклона | 29 Держатель кабельной стяжки |
| 14 Передняя ручка | 30 Ремень |
| 15 Вход для шланга пылесоса | 31 Кабельные стяжки |
| 16 Зажимное крепление, циклон | |

СБОРКА И НАСТРОЙКИ

Подключение машины

Общие сведения

ЗАМЕЧАНИЕ! Перед включением питания убедитесь, что пылесос установлен в положение ВЫКЛ.

- Машина должна подключаться к заземленной розетке. См. указания в разделе "Эксплуатация".

Сухая уборка

- Установите мешки для сбора пыли на машину.

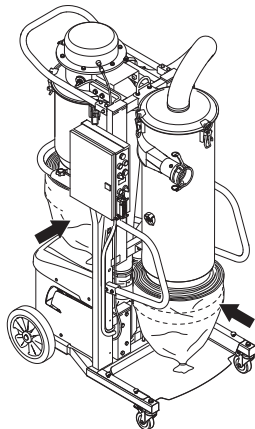

- См. раздел 'Замена мешков для сбора пыли'.
- Подсоедините шланг шлифмашины от инструмента к входу для шланга пылесоса на машине.

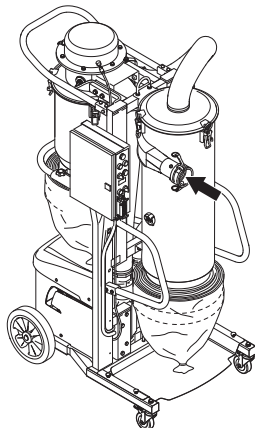

- Подсоедините разъем питания шлифмашины к сетевой розетке системы удаления пыли.

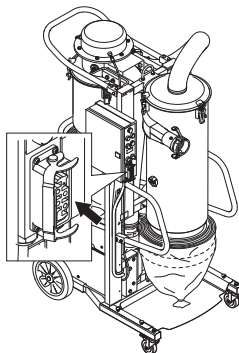

- Подключите разъем питания к розетке.

Эксплуатация (уборка шлама)



Обратите внимание! Мы настоятельно рекомендуем каждому пользователю при снятии конического фильтра машины использовать защитный респиратор.

Husqvarna DC 6000 также может использоваться для сбора влажного мусора, например, при уборке шлама, образованного при влажной шлифовке.

Защитное оборудование

Общие сведения

Никогда не пользуйтесь машиной в ситуации, при которой вы не сможете позвать на помощь при несчастном случае.

Средства защиты оператора

Во время работы с машиной вы должны использовать специальные одобренные средства защиты. Средства личной защиты не могут полностью исключить риск получения травмы, но при несчастном случае они снижают тяжесть травмы. Обращайтесь за помощью к дилеру при подборе средств защиты.

 **ПРЕДУПРЕЖДЕНИЕ!** При использовании продукта, который режет, точит, бурит, шлифует или придает материалу необходимую форму, могут образовываться пыль и испарения, содержащие опасные химические вещества. Необходимо определить характер материала, подлежащего обработке, и использовать специальную дыхательную маску.

 **ПРЕДУПРЕЖДЕНИЕ!** Продолжительное воздействие шума дает неизлечимое ухудшение слуха. Всегда пользуйтесь, поэтому, специальными наушниками. Всегда следите за предупреждающими сигналами или криком, когда пользуетесь защитными наушниками. Снимайте наушники сразу же после того, как будет остановлен двигатель.

 **ПРЕДУПРЕЖДЕНИЕ!** При работе с изделиями, содержащими подвижные части, всегда существует опасность получения травм с размождением. Для избежания травм пользуйтесь защитными перчатками.

Всегда используйте:

- Защитный шлем
- Защитные наушники
- Защитные очки или маску
- Респиратор
- Прочные перчатки с нескользящим хватом.
- Плотная прилегающая и удобная одежда, не стесняющая свободу движений.
- Сапоги со стальным носком и с нескользящей подошвой.

Соблюдайте правила безопасности в отношении одежды, длинных волос и украшений, которые

могут попасть во вращающиеся части установки.

Прочее защитное оборудование

 **ПРЕДУПРЕЖДЕНИЕ!** При работе с машиной могут возникать искры, способные стать причиной пожара. Всегда держите под рукой средства для тушения пожара.

- Противопожарное оборудование
- Всегда имейте при себе аптечку для оказания первой медицинской помощи.

Общие меры безопасности

 **ПРЕДУПРЕЖДЕНИЕ!** Внимательно прочитайте все правила и информацию о мерах предосторожности. Несоблюдение указанных в них требований может привести к поражению электрическим током, возникновению пожара и (или) получению серьезных травм.

В этом разделе рассматриваются основные правила безопасности при работе с машиной. Однако данная информация никогда не может заменить подготовки и практического опыта профессионального пользователя.

- Прежде чем приступить к работе с машиной внимательно прочитайте инструкцию и убедитесь, что Вам все понятно. Сохраните под рукой все правила и описания мер предосторожности для последующего использования.
- Помните о том, что оператор несет ответственность за возможные несчастные случаи или аварии, которые стали причиной травм или порчи имущества других людей.
- Все операторы должны быть обучены работе с машиной. Владелец отвечает за обучение операторов.
- Машину необходимо содержать в чистоте. Знаки и наклейки должны быть хорошо видны.

ЭКСПЛУАТАЦИЯ



ПРЕДУПРЕЖДЕНИЕ! При неправильном или небрежном использовании машина может быть опасным инструментом, который может причинить серьезные повреждения или травму со смертельным исходом для пользователя или для других.

Запрещается допускать к управлению или ремонту машины детей или взрослых, не имеющих соответствующей подготовки. Не допускайте к пользованию машиной посторонних лиц, не убедившись в начале в том, что они поняли содержание инструкции.

Никогда не работайте с машиной, если Вы устали, выпили алкоголь, или принимаете лекарства, которые могут оказывать влияние на зрение, реакцию или координацию.

При работе с электрическими устройствами существует риск повреждения электрическим током. Следует избегать неблагоприятных погодных условий и телесного контакта с грозowymi разрядниками и металлическими предметами. Во избежание различного рода повреждений следуйте инструкциям в руководстве по эксплуатации.



ПРЕДУПРЕЖДЕНИЕ! Внесение неразрешенных изменений и/или использование нерекомендованных приспособлений может привести к серьезной травме или даже к смертельному исходу для пользователя или других лиц.

Никогда не модифицируйте машину настолько, чтобы ее конструкция больше не соответствовала оригинальному исполнению, и не осуществляйте ее эксплуатацию, если Вы подозреваете, что она была модифицирована другим лицом.

Никогда не эксплуатируйте дефектную машину. Проводите регулярные проверки средств защиты, уход и обслуживание в соответствии с данным руководством. Некоторые операции по уходу и обслуживанию должны выполняться только квалифицированными специалистами. См. указания в разделе 'Техническое обслуживание'.

Пользуйтесь только оригинальными запчастями.

Всегда руководствуйтесь здравым смыслом

Невозможно предвидеть все ситуации, которые могут возникнуть перед Вами. Необходимо соблюдать осторожность и руководствоваться здравым смыслом. Если вы в какой-либо ситуации почувствуете себя неуверенно, обратитесь за советом к специалисту. Спросите вашего дилера, спросите совета в специализированной мастерской или у опытного пользователя. Избегайте использования, для которого вы не считаете себя достаточно подготовленными!

Техника безопасности

Безопасность рабочего места

- Не эксплуатируйте машину в плохих погодных условиях, таких, как густой туман, сильный дождь, порывистый ветер, сильный холод и т.д.
- Рабочее место должно содержаться в чистоте и быть хорошо освещено. В темных или захламленных помещениях более высока вероятность несчастных случаев.
- Запрещается эксплуатировать машину в зонах риска возникновения пожара или взрыва.

Техника электробезопасности



ПРЕДУПРЕЖДЕНИЕ! При работе с электрическими устройствами существует риск повреждения электрическим током. Следует избегать неблагоприятных погодных условий и телесного контакта с грозowymi разрядниками и металлическими предметами. Во избежание различного рода повреждений следуйте инструкциям в руководстве по эксплуатации.

Запрещается подсоединять машину к розетке в случае повреждения разъема или шнура.

- Проверьте, чтобы напряжение в сети совпадало с напряжением, указанным на табличке на машине.
- Проверка и/или обслуживание должны выполняться при выключенном двигателе, штекер контакта при этом должен быть вынут из разъема.
- Каждый раз выключайте машину перед отсоединением разъема питания.

ЭКСПЛУАТАЦИЯ

- При длительных перерывах в работе вынимайте штепсель канала машины из источника питания.
- Запрещено перемещать машину и вытаскивать вилку из розетки, потянув за шнур питания. При отсоединении шнура питания держитесь за разъем.
- Запрещается эксплуатация машины с поврежденным кабелем или разъемом, их следует отремонтировать в авторизованной сервисной мастерской.
- Машина не должна работать в воде на глубине, при которой вода достигнет оборудования машины. тем самым можно повредить оборудование и травмировать персонал.

Инструкции по заземлению



ПРЕДУПРЕЖДЕНИЕ! Ненадежное соединение может привести к риску удара током. В случае наличия сомнений относительно надежности заземления машины обратитесь к квалифицированному электрику.

Запрещается проводить модификации разъема. В случае если разъем не вставляется в розетку, обратитесь к квалифицированному электрику для установки соответствующей розетки. Убедитесь в соблюдении местных законодательств и нормативов.

В случае наличия сомнений относительно инструкций по заземлению обратитесь к квалифицированному электрику.

- Машина оборудована заземленным шнуром и разъемом и должна всегда подсоединяться к заземленной розетке. Это ведет к снижению риска удара током в случае неисправности.
- Запрещается использовать при эксплуатации машины переходники.

Шнуры и кабели-удлинители

- Маркировка кабеля-удлинителя должна соответствовать значению, указанному на паспортной табличке машины, или быть выше него.
- Используйте заземленные кабели-удлинители.
- При работе с электроинструментом вне помещения используйте специальный удлинительный шнур для наружных работ. Это позволит снизить риск поражения током.

- Следите, чтобы соединение шнура-удлинителя было защищено от влаги и не касалось земли.
- Держите шнур вдали от источников тепла, маслянистых веществ, а также острых и движущихся предметов. Эксплуатация поврежденного или запутанного шнура увеличивает риск поражения электротоком.
- Убедитесь, что кабели не повреждены и находятся в хорошем состоянии. Запрещается эксплуатация машины с поврежденным кабелем или разъемом, их следует отремонтировать в авторизованной сервисной мастерской.
- Не используйте свернутый удлинительный шнур во избежание его перегрева.
- Следите за тем, чтобы, когда Вы начинаете пользоваться машиной, шнур был сзади Вас, чтобы он не был поврежден.

Личная безопасность

- Пользуйтесь средствами индивидуальной защиты. См. раздел 'Средства защиты пользователя'.
- Никогда не работайте с машиной если вы устали, выпили алкоголь, или принимаете лекарства, воздействующие на зрение, реакцию или координацию.
- Не допускайте к пользованию машиной посторонних лиц, не убедившись в начале в том, что они поняли содержание инструкции.
- Все операторы должны быть обучены работе с машиной. Владелец отвечает за обучение операторов.
- Присутствие посторонних может стать причиной снижения внимания, которая необходима для управления машиной. Поэтому будьте предельно внимательны и сосредотачивайтесь на выполнении работы. Никогда не позволяйте детям пользоваться или находиться рядом с машиной.
- Соблюдайте правила безопасности в отношении одежды, длинных волос и украшений, которые могут попасть во вращающиеся части установки.
- При работе с машинами, имеющими открытые подвижные части, есть риск затягивания и защемления пальцев. Сохраняйте дистанцию!
- Рядом с вами всегда должен находиться другой человек, которого можно будет позвать на помощь при возникновении несчастного случая в ходе резки.
- Не оставляйте машину с работающим двигателем без присмотра. При длительных перерывах в работе вынимайте штепсель канала машины из источника питания.

ЭКСПЛУАТАЦИЯ

- Примите меры по предотвращению случайного включения. Убедитесь, что выключатель питания находится в положении ВЫКЛ.
- Следите, чтобы на машине не оставалось никаких инструментов и других предметов.
- Вы всегда должны находиться в надежном и устойчивом рабочем положении.

Применение и уход

- Пылесос для бетонной пыли Husqvarna DC 6000 предназначен для сбора сухой и влажной бетонной пыли, а также уборки влажного шлама.
- Машина предназначена для промышленного бурения квалифицированными операторами.
- Проверка и/или обслуживание должны выполняться при выключенном двигателе, штепсель при этом должен быть вынут из разъема.
- Следите за тем, чтобы все детали были в рабочем состоянии, а крепления правильно соединены.
- Запрещается запускать машину без установленного мешка для сбора пыли.

Транспортировка и хранение

- Настоятельно рекомендуем каждый раз устанавливать мешок для сбора пыли на машину при ее эксплуатации или транспортировке.
- Ни при каких условиях не разрешается предпринимать попытки подъема машины без использования механических устройств, например, лебедки или вилочного подъемника.
- Запрещается поднимать машину за рукоятки, двигатель, шасси и прочие детали. Транспортировку машины рекомендуется проводить на поддоне / салазках после надежного закрепления машины на них. При подъеме всегда используйте установленным на машину подъемный рым-болтом. Размеры машины составляют 1892 мм в поднятом положении и 1612 мм в опущенном положении.
- Надежно закрепляйте оборудование во время транспортировки во избежание повреждения и несчастных случаев.
- По возможности при транспортировке машину следует накрывать, тем самым

ограничивая воздействие природных стихий – особенно дождя и снега.

ВАЖНО! Рекомендуется по возможности транспортировать машину в вертикальном положении.

- Храните оборудование в закрываемом на замок помещении, не доступном для детей и посторонних.
- Храните инструмент в сухом теплом помещении.

ЗАПУСК И ОСТАНОВ

Перед запуском



ПРЕДУПРЕЖДЕНИЕ! Прежде чем приступить к работе с машиной внимательно прочитайте инструкцию и убедитесь, что Вам все понятно.

Пользуйтесь средствами индивидуальной защиты. См. раздел 'Средства защиты пользователя'.

Следите за тем, чтобы в зоне работы не было посторонних, в ином случае возникает риск серьезных травм.

- Проверьте, чтобы машина была правильно смонтирована и, чтобы на ней не было повреждений. См. инструкции в разделе "Сборка и настройка".
- Выполняйте ежедневное обслуживание. См. указания в разделе "Техническое обслуживание".
- Перед эксплуатацией при запуске используйте функцию ручной продувки.

При работе с GM 3000 поднимите юбку шлифмашины таким образом, чтобы между полом и юбкой машины соблюдалось расстояние около 0,5 см.

Замена мешков для сбора пыли

Используйте мешки для сбора пыли, рекомендованные компанией Husqvarna.

Перед заменой мешка для сбора пыли дважды проведите ручную продувку. После скопления в мешке около 20 кг пыли во избежание проблем при подъеме вследствие перегрузки мешок для сбора пыли следует заменить.

- Установите мешки для сбора пыли в держатель.

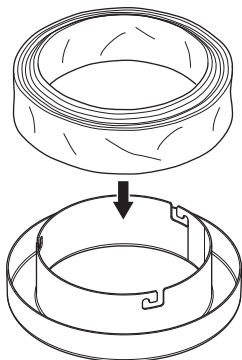

- Установите держатель мешка для сбора пыли в резервуар.

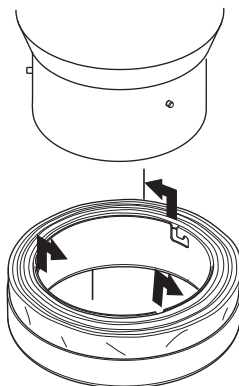

- Потяните мешок вверх из держателя мешка, размещая его вокруг резервуара. С помощью ремня закрепите мешок вокруг резервуара.

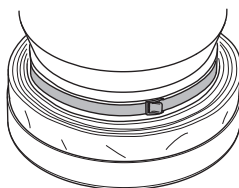

- Оберните мешок для сбора пыли вокруг держателя мешка.

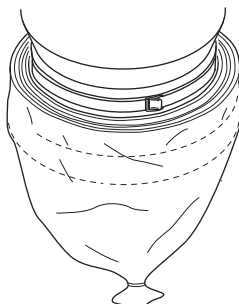

- Закройте дно мешка для сбора пыли с помощью кабельной стяжки.
- Существует возможность установки мешка для сбора пыли на полуподдоне. Снимите

ЗАПУСК И ОСТАНОВ

нижнюю пластину под резервуаром циклона.
Установите снизу полуподдон.

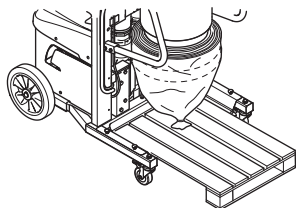

Запуск

- Установите пылесос в зоне выполнения работ.
- Убедитесь, что держатель мешка для сбора пыли закреплен на резервуаре. Убедитесь, что мешок для сбора пыли закреплен вокруг резервуаров и закрыт кабельной стяжкой внизу.
- Убедитесь, что шланг пылесоса закреплен в разъеме.

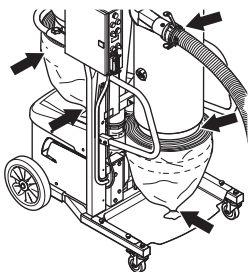

- Нажмите зеленую кнопку (1).

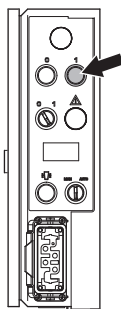

- Загорится белая лампа. Подождите около 30 секунд, пока компрессор не достигнет необходимого давления. На машину подается питание, и она находится в режиме ожидания.

- Переведите выключатель в положение "I" (Вкл).

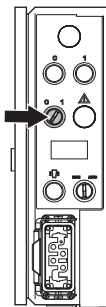

Останов

- Переведите переключатель в положение ОТКЛ (0).

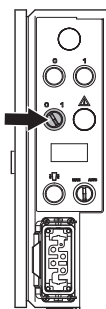

- Подождите около 20-25 секунд, пока машина не замедлится.

Общие сведения



ПРЕДУПРЕЖДЕНИЕ! Пользователь может выполнять только такие работы по обслуживанию и сервису, которые описаны в данном руководстве. Обслуживание большего охвата должно выполняться авторизованной сервисной мастерской.

После отключения машины шнур питания нужно вытянуть из розетки.

Пользуйтесь средствами индивидуальной защиты. См. раздел 'Средства защиты пользователя'. Настоятельно рекомендуем всем операторам при замене мешков для сбора пыли или технического обслуживания машины использовать защитную маску/респиратор.

Срок службы машины может быть укорочен и риск аварии увеличен, если обслуживание машины не выполняется правильным образом и если сервис и/или ремонт не были выполнены профессионально. Если вам требуется дополнительная информация, обратитесь в ближайшую мастерскую по обслуживанию.

Ежедневное обслуживание

- Регулярно проверяйте функции безопасности машины и исправность соответствующего оборудования. См. указания в разделе "Защитное оборудование машины".
- Проверяйте, чтобы кабель и кабель удлинитель были целы и в хорошем состоянии.
- Очистите инструмент снаружи.
- Проверьте фильтр и при необходимости встряхните из него пыль. При необходимости промойте фильтр водой в соответствии с рекомендациями Husqvarna. Запрещается проводить очистку фильтра с помощью сжатого воздуха. См. раздел 'Очистка/замена фильтра'.
- Пользователь должен проводить ежедневную проверку количества пыли в корпусе фильтра.

Еженедельное обслуживание

- Проверка циклона и держателя
- Проверьте резиновые трубки циклона.
- Убедитесь, что решетка держателя циклона чистая.

Проверка циклона и держателя

- Переключите машину в положение выкл.

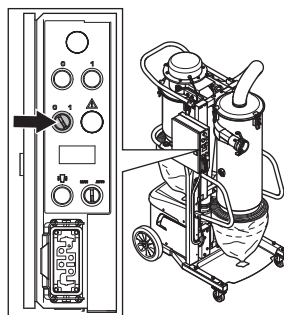

- Ослабьте зажимные крепления крышки резервуара циклона.

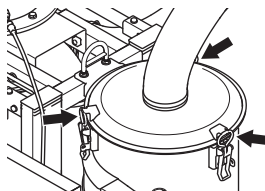

- Опустите машину в положение для транспортировки.
- Поднимите крышку резервуара циклона

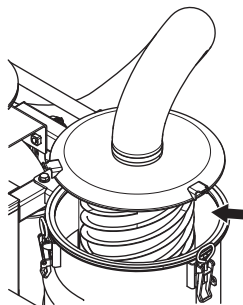

- Убедитесь, что циклон не засорен пылью и прочим мусором.

Очистка циклона и резервуара

- Переключите машину в положение выкл.
- Для снятия циклона переверните машину, оперев ее на заднюю ручку.

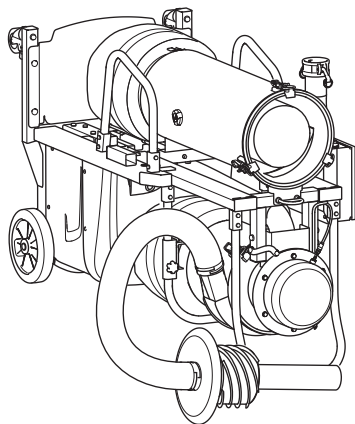

ПРЕДУПРЕЖДЕНИЕ! Во избежание травм опустите машину вместе с помощником.

- Ослабьте зажимные крепления крышки резервуара циклона.

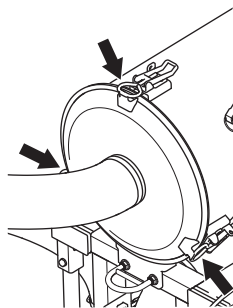

- Поднимите крышку и отверните винт циклона, извлекая его из резервуара.

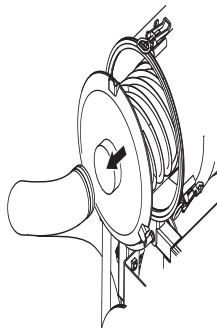

- С помощью сжатого воздуха или щетки очистите винт циклона и резервуар.

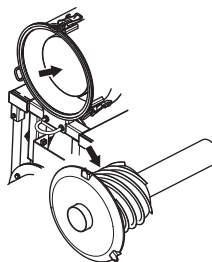

- Установите винт циклона в резервуар.
- Установите крышку и затяните ее.

Очистка/замена фильтра

Фильтр изготовлен из полиэстера и при необходимости может подвергаться очистке водой. Проводите замену фильтра каждые 500 часов работы или через 6 месяцев.

- Во избежание разрушения отделки или мембраны из расширенного ПТФЭ проводите очистку фильтрующих элементов под небольшой струей воды. Использование струи воды под большим напором приведет к разрушению мембраны из расширенного ПТФЭ. При проведении очистки можно использовать мягкую щетку.
- Проводите очистку фильтрующих элементов сверху вниз. Избегайте трения или жесткой чистки в отдельных местах.
- Тщательно высушите фильтрующие элементы. В течение приблизительно недели при температуре 15-20 °С или в течение 14 часов в печи при 70 °С. Крайне важно, чтобы фильтрующие элементы были абсолютно сухие.

ТЕХНИЧЕСКОЕ ОБСЛУЖИВАНИЕ

- После промывки указанным выше способом фильтрующие элементы можно использовать повторно при условии небольшого перепада давления. Срок службы после промывки составляет приблизительно 60-70% от срока службы новых элементов.

ЗАМЕЧАНИЕ! Перед сборкой удостоверьтесь, что фильтр сухой.

- Ослабьте рукоятку, ослабив ручку.

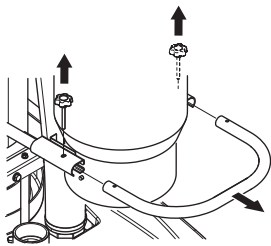

- Ослабьте разъем шланга на резервуаре фильтра.
- Ослабьте зажимные крепления крышки резервуара фильтра.

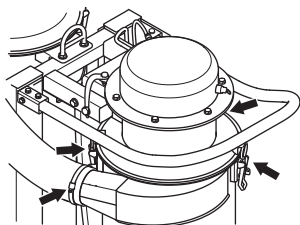

- Возьмитесь за нижний край резервуара фильтра и поднимите резервуар, извлекая его из направляющей канавки. Резервуар фильтра не опрокидывается, поддерживаемый рукояткой.

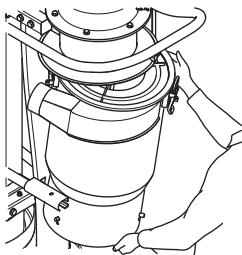

- Извлеките фильтр. Очистите и высушите фильтр или установите новый.

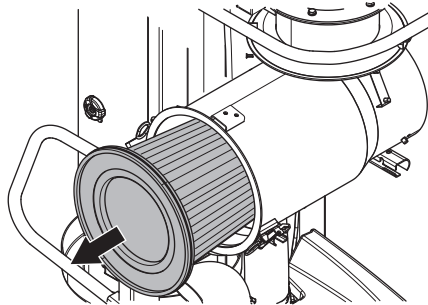

- Фильтр имеет коническую форму, более широкая часть должна быть расположена в верхней части резервуара фильтра.
- Установите резервуар фильтра в направляющей канавке на рукоятке.

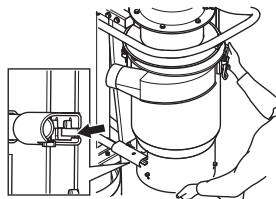

- Затяните резервуар с помощью зажимных креплений.
- Подсоедините разъем шланга на резервуаре фильтра.
- Возьмитесь за захват и заверните ручку.

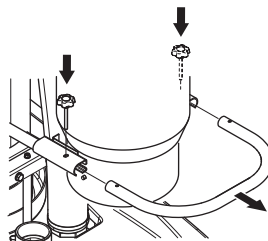

Транспортное положение

Машину можно поднять или опустить для упрощения транспортировки.

ВАЖНО!

Рекомендуется по возможности транспортировать машину в вертикальном положении.

- Снимите штифт и стопорный штифт.

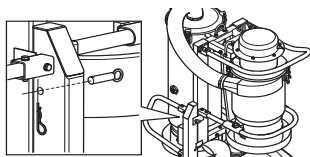

- Опустите верхнюю часть машины, чтобы она достигла точки крепления в нижнем положении.

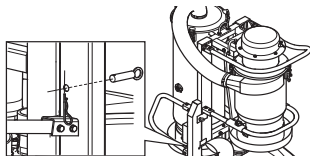

- Машина удерживается в верхней положении за счет пневматической пружины. Риск опрокидывания машины отсутствует.
- Установите стопорный штифт и штифт.

Обслуживание

ВАЖНО! Любые виды ремонта могут производиться только авторизованным мастером. Это необходимо для обеспечения безопасности операторов.

ПОИСК НЕИСПРАВНОСТЕЙ

Поиск и устранение неисправностей



ПРЕДУПРЕЖДЕНИЕ! Большая часть несчастных случаев происходит во время поиска неисправностей, ремонта и техобслуживания машины, когда персонал должен находиться в рабочей зоне. Для предотвращения несчастных случаев следует заблаговременно планировать и подготавливать проведение работ.

Во время выполнения операций, описанных в данном разделе, двигатель должен быть выключен кроме случаев, когда это оговорено отдельно.

Все проверки, связанные с электрическими компонентами, должны проводиться квалифицированным электриком.

Неисправность	Возможная причина	Возможные действия
Устройство не запускается	На машину не поступает питание/машина не подает питание.	Убедитесь, что кабель питания подсоединен, а машина включена. Обратитесь к квалифицированному электрику для проверки наличия питания в верхнем левом разъеме. В случае отсутствия питания на разъемах проверьте наличие питания на источнике.
	Повреждение кабелей.	Обратитесь к квалифицированному электрику.
	Сработал автоматический выключатель.	Убедитесь, что автоматический выключатель включен.
При включении машина издает низкий гудящий звук	Рассогласование фазы. Присутствует только две фазы. Незамедлительно выключите машину во избежание перегорания двигателя.	Обратитесь к квалифицированному электрику.
	Пыль на лопастях двигателя.	Обратитесь к квалифицированному электрику.
	Перегорел двигатель.	Обращайтесь в ваш сервисный центр.
При подключении другого источника питания машина работает в режиме воздуходувки, а не пылесоса	Неисправность фазного реле.	Отсоедините машину от источника питания и обратитесь к квалифицированному электрику для замены L1 и L3 на двигателе, а затем проверьте режим пылесоса (подтверждение неисправности фазного реле).
Машина работает, но на розетке для оборудования нет питания	Неправильно подключено устройство.	Убедитесь, что устройство правильно подключено, а питание подается надлежащим образом. (Например, защитный разъединитель и кнопка аварийного останова шлифмашины находятся в правильном положении.)
	Ненадежный контакт в электрическом шкафу.	Обратитесь к квалифицированному электрику.
Машина работает с низкой производительностью в режиме пылесоса	Фильтр засорен	Проведите очистку или замену фильтра.
	Циклон засорен.	С помощью сжатого воздуха или щетки очистите винт циклона и резервуар.
Из выпускного отверстия машины выдувается пыль	Фильтр установлен неправильно.	Убедитесь, что фильтры установлены правильно.
	Фильтр отсоединился.	Убедитесь, что фильтры установлены правильно.
	Отверстия или перфорация в коническом фильтре.	Замените фильтр.
Продувка не очищает фильтр и/или не работает.	Шланг подачи сжатого воздуха ослаблен или поврежден.	Проверьте шланги, идущие от компрессора, переключателя давления и бака продувки.
	Фильтр компрессора засорен.	Проведите очистку или замену фильтра компрессора.
Компрессор постоянно работает.	Фильтр компрессора засорен.	Проведите очистку или замену фильтра компрессора.

*В случае большого скопления пыли в корпусе фильтра возможна неисправность фильтра.

ТЕХНИЧЕСКИЕ ХАРАКТЕРИСТИКИ

Технические характеристики

	DC 6000
Мощность, кВт	5,75
Номинальное напряжение, В	380-440
Номинальная сила тока, А.	15,4
Источник питания	3-фазный
Поток воздуха при измерении на полностью смонтированной машине без подсоединения шлангов.	
Поток воздуха, м ³ /ч/л/с	700
Давление вакуума - макс., бар	0,42
Диаметр входа всасывания, мм	75
Общая площадь фильтрования, м ²	7,8
Вес, кг	290
Размер (ДхШхВ), мм	1252*766*1899
Опущенное положение	1252*766*1620
Эмиссия шума (См. Примечание 1)	
Уровень шума, измеренный дБ(А)	93
Уровень шума, гарантированный L _{WA} дБ(А)	93
Уровни шума (См. Примечание 2)	
Уровень звукового давления на уши оператора, дБ(А)	77

Примечание 1: Эмиссия шума в окружающую среду измеряется как мощность звука (L_{WA}) согласно EN 60335-2-69.

Примечание 2: Уровень шумового давления в соответствии с EN 60335-2-69. Указанные данные об уровне шумового давления имеют типичный статистический разброс (стандартное отклонение) в 1 дБ (А).

Гарантия ЕС о соответствии

(Только для Европы)

Husqvarna AB, зарегистрированная по адресу SE-561 82 Huskvarna, Швеция, телефон +46-36-146500, настоящим заверяет, что устройство для сбора и удаления пыли Husqvarna DC 6000 с серийными номерами 2014 года и далее (на паспортной табличке серийный номер указывается после цифр, обозначающих год изготовления) соответствует предписаниям ДИРЕКТИВЫ СОВЕТА:

- от 17 мая 2006 года, "о машинах и механизмах" 2006/42/ЕС.
- от 15 декабря 2004 года "об электромагнитной совместимости" 2004/108/ЕЕС.
- от 12 декабря 2006 г., «О электрическом оборудовании» 2006/95/ЕС.
- от 8 июня 2011 г. «об ограничении использования некоторых опасных веществ» 2011/65/EU.

Были использованы следующие стандарты: EN ISO 12100:2010, EN 55014-1:2006, EN 55014-2/A1:2001, EN 61000-3-2:2006, EN 61000-3-3:2008, EN 60335-2-69:2009.

Гетеборг, 13 декабря 2013 года



Helena Grubb Вице-президент, Строительная техника

Husqvarna AB (Уполномоченный представитель Husqvarna AB и ответственный за техническую документацию.)



www.husqvarnacp.com

Original talimatlar
Оригинальные инструкции

1155934-93



2014-09-26