

К 30 & К 40

Руководство по эксплуатации

Прежде чем начать работу,
внимательно прочитайте настоящую инструкцию
и убедитесь, что у Вас
не осталось вопросов по ее содержанию

ЗНАЧЕНИЯ СИМВОЛОВ

Значения символов



ПРЕДУПРЕЖДЕНИЕ! Мощный резчик может быть опасен! Небрежное или неправильное использование может привести к серьезной ране или даже к смерти человека.



Перед использованием резчика внимательно прочитайте это Руководство и поймите его содержание.

Работая, всегда используйте:



- Проверенный защитный шлем
- Проверенные наушники
- Проверенные защитные очки или маску

Предупреждение

Резка создает много пыли, которая может нанести вред дыханию. Используйте маску, адекватную запыленности или защитный респиратор.



Это изделие произведено в соответствии с применимыми директивами Совета Европы.

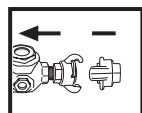

Перед осмотром и/или техническим обслуживанием машины отсоедините машину от воздушных шлангов.

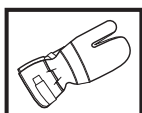

Используйте защитные перчатки.

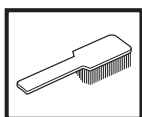

Требуется регулярная очистка.

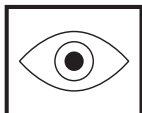

Место для визуальной проверки.



Обязательно носите защитные очки или маску.

ПРЕДУПРЕЖДЕНИЕ! Искры из-под диска могут вызвать пожар в горючих материалах типа: бензин (газ), древесина, сухая трава и т.д.

Шумовая эмиссия в окружающую среду в рамках Директивы Европейского Экономического Сообщества. Величина указана в главе Технические данные и на ярлыке.

СОДЕРЖАНИЕ

Содержание

ЗНАЧЕНИЕ СИМВОЛОВ

Значение символов 2

СОДЕРЖАНИЕ

Содержание 3

ЧТО ЕСТЬ ЧТО?

Что есть что на мощном резчике? 4

ПРАВИЛА ТЕХНИКИ БЕЗОПАСНОСТИ

Перед использованием нового резчика 5

Средства личной защиты 5

Средства безопасной работы машины 5

Проверка и обслуживание средств
безопасной работы машины 6

Общие меры предосторожности 7

Общие инструкции по работе 7

Режущие диски 10

СБОРКА

Сборка 12

Установка режущего диска 12

Устройство защиты диска 12

СТАРТ И ОСТАНОВЛИВАНИЕ

Старт и остановливание 13

ТЕХНИЧЕСКОЕ ОБСЛУЖИВАНИЕ

Техническое обслуживание 14

ТЕХНИЧЕСКИЕ ДАННЫЕ

Режущий инструмент 16

Декларация соответствия ЕС 16

УСТРОЙСТВО МОЩНОГО РЕЗЧИКА

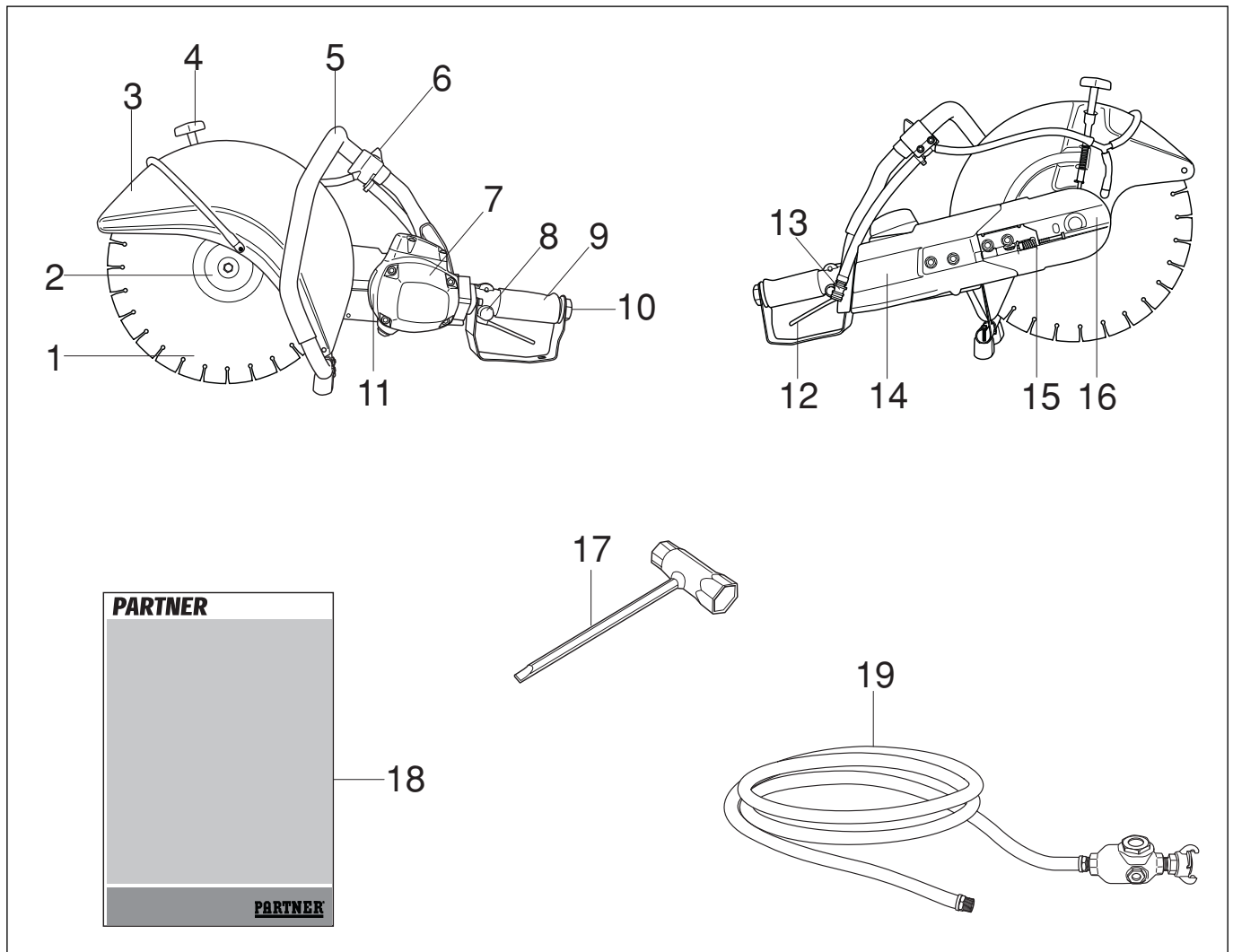

Что есть что на мощном резчике?

- | | |
|----------------------------------|------------------------------------|
| 1 Режущий диск | 11 Табличка с техническими данными |
| 2 Фланец | 12 Выключатель |
| 3 Кожух диска | 13 Водяной коннектор с фильтром |
| 4 Захват кожуха | 14 Кожух ременной передачи |
| 5 Передняя ручка | 15 Натяжитель ремня |
| 6 Водяной кран | 16 Режущая консоль |
| 7 Пневмодвигатель | 17 Комбинированный ключ |
| 8 Фиксатор выключателя | 18 Справочник оператора |
| 9 Задняя ручка | 19 Воздушный шланг |
| 10 Соединитель воздушного шланга | |

ТЕХНИКА БЕЗОПАСНОСТИ

Перед первым использованием

- Эта машина - мощный пневматический резчик, для резки с рук. Машина должна быть подключена к компрессору, который выдает давление воздуха 7 bar и объем воздуха 2.8-3.5 м³/min для K40 и 2.0-2.4 м³/min для K30.
- Внимательно прочитайте справочник оператора.
- Проверьте закрепление режущего диска, (глава "Сборка").
- Проверьте пригодность к работе воздушный шланг.

Проверять мощный резчик и делать существенные регулировки и ремонты позвольте вашему дилеру Partner.

ПРЕДУПРЕЖДЕНИЕ!

Ни в коем случае Вы не должны изменять конструкцию мощного резчика без согласования с изготовителем. Всегда используйте оригинальные запасные части. Неправомочные модификации или принадлежности могут вести к серьезной ране или смерти.

ПРЕДУПРЕЖДЕНИЕ!

Изделия, которые режут, размалывают, сверлят или формируют материал, могут производить пыль и пары, содержащие вредные химикалии. Узнавайте природу обрабатываемого материала, и надевайте соответствующую маску от пыли или защитный респиратор.

СРЕДСТВА ЛИЧНОЙ ЗАЩИТЫ

ПРЕДУПРЕЖДЕНИЕ! При использовании мощного резчика Вы должны использовать средства защиты, указанные в правилах. Средства личной защиты не устраняют риск несчастных случаев, однако, они могут уменьшить эффекты раны при несчастном случае. При выборе средств защиты проконсультируйтесь у вашего дилера.

- ЗАЩИТНЫЙ ШЛЕМ
- НАУШНИКИ
- ЗАЩИТНЫЕ ОЧКИ ИЛИ МАСКА



- РЕСПИРАТОР

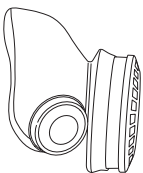

- ЗАЩИТНЫЕ ПЕРЧАТКИ С ЖЕСТКИМ ХВАТОМ



- ПОДОГНАННАЯ ПО РАЗМЕРУ ПРОЧНАЯ, УДОБНАЯ ОДЕЖДА, НЕ СКОВЫВАЮЩАЯ ДВИЖЕНИЯ
- ШТАНЫ ИЗ НЕПРОГОРАЮЩЕГО МАТЕРИАЛА



- НЕСКОЛЬЗЯЩИЕ САПОГИ СО СТАЛЬНЫМИ НОСКАМИ



- АПТЕЧКА ПЕРВОЙ ПОМОЩИ ДОЛЖНА БЫТЬ ВСЕГДА ПОД РУКОЙ



Средства безопасности машины

Этот раздел описывает средства безопасной работы машины и методы их обслуживания для их правильной работы.

Смотрите главу "Что есть что?" раздел, чтобы уточнить расположение этих средств на вашей машине.

ПРЕДУПРЕЖДЕНИЕ! Никогда не используйте мощный резчик с дефектными системами безопасной работы. Следуйте за инструкциями по контролю и техническому обслуживанию, описанными в этом руководстве.

Выключатель

Выключатель используется для запуска и остановки машины.

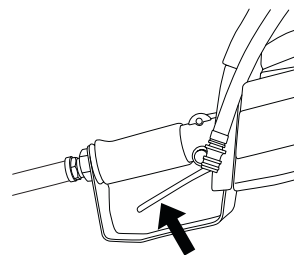

ТЕХНИКА БЕЗОПАСНОСТИ

Фиксатор выключателя

Фиксатор выключателя введен, чтобы предотвратить случайное включение машины. Когда блокиратор (А) нажат выключатель (В) разъединен.

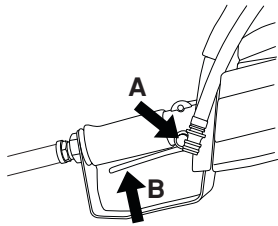

Фиксатор выключателя остается нажатым, пока нажат выключатель. Когда Вы ослабляете Ваш захват на ручке, и выключатель и его фиксатор отводятся в исходное положение. Это делается двумя независимыми пружинами. В этом положении машина останавливается и выключатель блокируется.

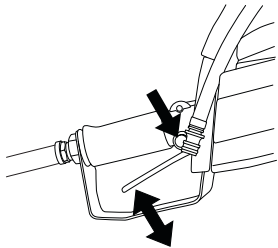

Кожух диска

Кожух установлен над режущим диском и разработан для предотвращения отлетания к пользователю частей диска или фрагментов отрезаемых материалов.

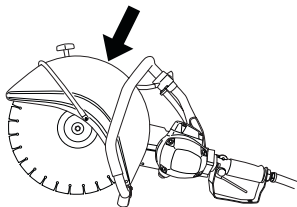

Проверки и обслуживание средств безопасной работы машины



ПРЕДУПРЕЖДЕНИЕ! Все сервисные и ремонтные работы на резчике требуют специального обучения. Это особенно касается оснастки, обеспечивающей безопасность работы мощного резчика. Если Ваш резчик поврежден, все работы проводите в мастерской. Когда Вы покупаете любое из наших изделий, мы гарантируем Вам доступность профессионального ремонта и обслуживания. Если розничный продавец, который продает Вам мощный резчик - не авторизованный дилер, спросите у него адрес ближайшей мастерской Partner.

Проверка функционирования выключателя

Запустите машину, отпустите выключатель и убедитесь, что диск и машина остановились.

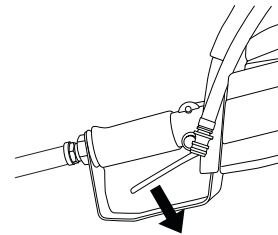

Проверка фиксатора выключателя

Проверьте, что при нахождении фиксатора в исходном положении выключатель зафиксирован.

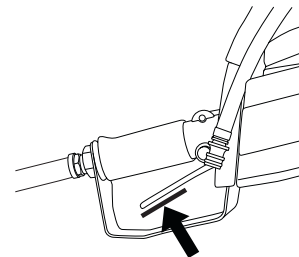

Нажмите фиксатор и проверьте, что при отпуске он возвращается в исходное положение.

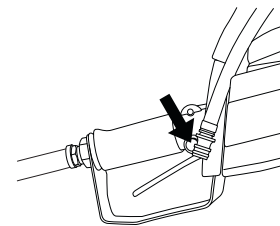

Проверьте что выключатель и его фиксатор двигаются свободно и что их пружины возврата работают.

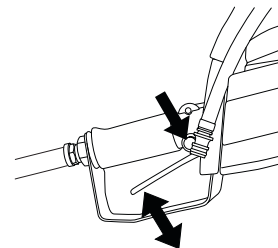

Запустите машину, отпустите выключатель и убедитесь, что диск и машина останавливаются.

ТЕХНИКА БЕЗОПАСНОСТИ

Проверка кожуха диска

ПРЕДУПРЕЖДЕНИЕ! Перед запуском машины не забудьте проверить, что кожух диска ориентирован правильно. Проверьте, что режущий диск правильно установлен и не имеет повреждений. Поврежденный режущий диск может причинить серьезную травму.

Проверьте целостность кожуха и наличие деформаций.

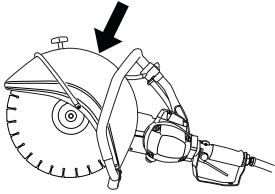

ОБЩИЕ ПРАВИЛА БЕЗОПАСНОСТИ

- Мощный резчик разработан для резки жестких материалов типа бетона/камня и стали / железа. При резке мягких материалов помните об увеличении риска отдачи.
- Не используйте мощный резчик, если Вы не изучили все содержимое этого Руководства.
- Все обслуживание сверх пунктов, внесенных в список в разделе "Контроль и техническое обслуживание оснастки, обеспечивающей безопасность работы мощного резчика", должно выполняться обученными специалистами.
- Никогда не используйте машину, если Вы утомлены или находитесь под влиянием лекарств, алкоголя или наркотиков.
- Никогда не запускайте мощный резчик в закрытом помещении. Помните об опасности вдыхания выхлопов двигателя.
- Не предоставляйте мощный резчик другим людям без изучения этого Руководства. Убедитесь, что человек, который намеревается использовать мощный резчик, понимает информацию Руководства.

Основные меры предосторожности



ВАЖНАЯ ИНФОРМАЦИЯ! Не работайте с резчиком, если он дефектен или неправильно настроен. Не работайте с мощным резчиком если он некомплектен или если его сборка выполнена неправильно. Проверьте, что при отпущенной кнопке газа режущий диск прекращает вращаться. Если в какой-то ситуации Вы не уверены в своих действиях, свяжитесь с экспертом.

Избегайте любых действий, которые лежат вне Вашей компетенции.

- Убедитесь, что, когда машина запущена, в непосредственной близости никого нет, чтобы никто и ничто не ослабил Ваш контроль над работой резчика.
- Избегайте работы в неблагоприятных погодных условиях, например, густом тумане, сильном дожде, сильном ветре или морозе, и т.д. Работа в сложных метеорологических условиях является утомляющей и может создать опасные обстоятельства, например, скользкие поверхности.
- Никогда не начинайте работать с мощным резчиком прежде, чем очистите рабочую область. Убедитесь, что Ваша точка опоры устойчива. Предусмотрите при резании, чтобы материал не смог отвалиться и упасть, причиняя Вам травму. Удвойте осторожность при работе на наклонной поверхности.
- Убедитесь, что работающее режущий диск не сможет затянуть ни одежду, ни части тела.
- При работе резчика держитесь на безопасном расстоянии от режущего диска.
- При работе мотора кожух диска должен быть зафиксирован.
- Для создания безопасной рабочей обстановки гарантируйте хорошую освещенность рабочей зоны.
- Не переносите резчик с вращающимся диском.
- Убедитесь, что в зону реза не попадают трубопроводы или электрические кабели.
- Убедитесь, что шланги позади Вас при старте не будут повреждены

ТЕХНИКА БЕЗОПАСНОСТИ

РЕЗАНИЕ

ПРЕДУПРЕЖДЕНИЕ! Безопасное расстояние от мощного резчика - 15 метров. Вы ответственны, чтобы в рабочей зоне не находились зрители и животные. Не начинайте работать с резчиком прежде, чем очистите рабочую зону и не найдете устойчивую точку опоры.

- Начинайте резку на максимальной скорости.
- Держите резчик твердо, обеими руками. Держите машину так, чтобы большой палец и пальцы ладони охватывали ручки.

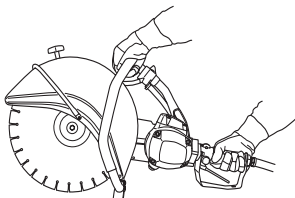

ПРЕДУПРЕЖДЕНИЕ! У людей с проблемами кровообращения длительное воздействие вибрации может вести к заболеваниям сосудов и нервов.

При появлении таких симптомов, как онемение, покалывание, нечувствительность участков кожи, изменение ее цвета или структуры, непонятная слабость, срочно обратитесь к врачу. Эти признаки обычно появляются в пальцах, запястьях или руках.

Техника резки

Данные ниже рекомендации имеют общий характер. Проверяйте соответствие характеристик вашего диска данной работе, (например, для алмазного диска давление подачи меньше, чем для абразивного).

1. Установите заготовку так, чтобы Вы могли ее непрерывно контролировать, и так чтобы она не зажимала диск.

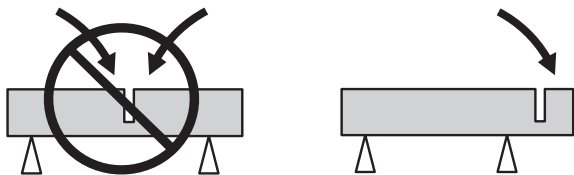

2. Убедитесь перед запуском, что диск ни с чем не контактирует.
3. Всегда режьте на максимальной скорости.
4. Врезайтесь мягко, не напрягая и не втискивая диск.
5. Неспешно передвигайте диск назад и вперед, поддерживая небольшую площадь контакта диска с материалом. Это не дает расти температуре и делает резку эффективнее

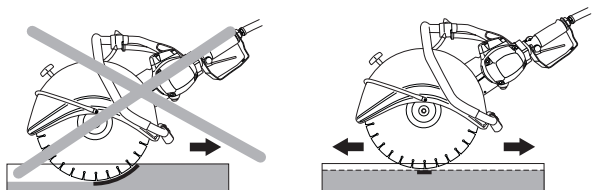

6. Режьте под прямым углом к обрабатываемой детали. Нажим на боковые поверхности диска может привести к его разрыву и травме оператора.



7. При резке используйте только небольшой сектор передней части диска.
8. Перед резкой отрегулируйте кожух диска так, чтобы крошка и брызги отлетали от оператора

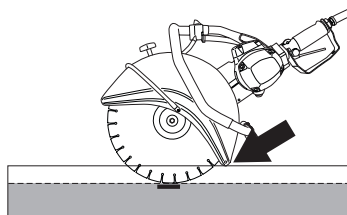

ПРЕДУПРЕЖДЕНИЕ!

Не наклоняйте резчик на сторону, диск может заклинить или разрушиться, что ведет к травмам.

При любых обстоятельствах избегайте резки стороной диска; он будет почти наверняка поврежден, разорван и может причинить огромные повреждения. Режьте только сегментами.

Отдача

Отдача может произойти очень внезапно и с большой силой. Если не следовать следующим правилам, она может привести к серьезной или даже смертельной травме.

Если для резки используется сектор кольца, иллюстрированный ниже, диск может «накатиться» на деталь и с огромной силой «отдать» мощный резчик вверх и назад на пользователя.

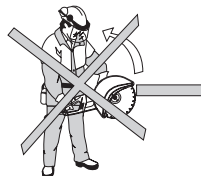

Как избежать отдачи

1. Никогда не режьте сегментом, показанным на рисунке.

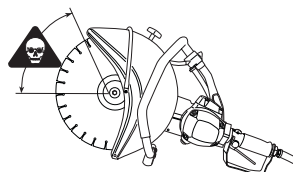

2. Следите за сохранением баланса и устойчивостью точки опоры.

ТЕХНИКА БЕЗОПАСНОСТИ

3. Не пытайтесь удерживать машину одной рукой, удерживайте ее устойчивым хватом всех пальцев вокруг ручек.

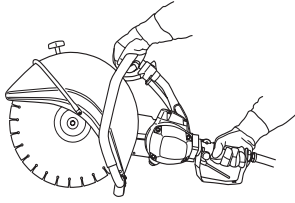

4. Стойте на удобном расстоянии от обрабатываемой детали.

5. Работайте резчиком на максимальной скорости.

6. Соблюдайте осторожность при входе диском в существующий рез.

7. Никогда не режьте выше уровня плеча.

8. Будьте внимательны к любым движениям заготовки или чего-нибудь еще, которые могут произойти и привести к заклиниванию диска.

Заклинивание

Заклинивание происходит, когда сходятся края реза или резко останавливается нижняя часть диска. Резчик мощно и внезапно «проваливается» вперед.

Как избежать заклинивания

Подоприте заготовку так, чтобы разрез оставался открытым и во время резки и после ее окончания.

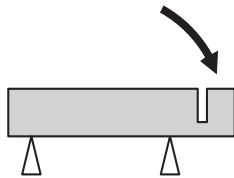

Транспортировка и хранение

- Храните мощный резчик в закрытом помещении, вне досягаемости детей и необученного персонала.
- Не храните и не перевозите мощный резчик с установленным режущим диском.
- Абразивные диски требуют специальных условий хранения – плашмя на ровной поверхности. Если абразивный диск будет храниться во влажной среде, он может покорежиться и разлететься во время работы, что приведет к травме.
- Обязательно проверяйте вновь доставленные и полученные с хранения диски.

ОБСЛУЖИВАНИЕ И ХРАНЕНИЕ

Общие положения

Мощные резчики Partner прочны и долговечны. Однако, поскольку они, как правило, используются для тяжелых работ, все обслуживание должно выполняться вовремя и в соответствии с инструкциями, чтобы резчик работал долго, эффективно и благополучно. В этом Руководстве Вы можете найти, какие сервисные программы Вы можете выполнять сами и проследите за тем, чтобы все остальное обслуживание выполнялось в авторизованной мастерской.

Мощный резчик

Обращайтесь с резчиком осторожно и храните его без диска в деревянной коробке, в которой его поставляют.

Диски

- После использования диск должен быть снят с резчика и аккуратно храниться отдельно.
- Снимайте диск также и при транспортировке мощного резчика.
- Перед использованием внимательно осматривайте как старые, так и новые диски.
- Храните диски в сухом, теплом месте.
- С абразивными дисками нужна особая осторожность.
- Абразивные диски должны храниться плашмя. Если диски хранятся в подставке, должны использоваться прокладки, чтобы предохранять поверхности.

Абразивные диски

Абразивные диски не предназначены для использования с водой. Если абразивный диск хранить во влажной среде, он может разбалансироваться, что может привести к травме.

Проверяйте частоту вращения двигателя

Регулярно проверяйте частоту вращения двигателя тахометром, когда резчик работает без нагрузки на полных оборотах. Максимальная частота вращения двигателя указана на шильде.

ПРЕДУПРЕЖДЕНИЕ!

Если скорость выше указанной, то машина должна быть перенастроена в авторизованной мастерской.

ДИСКИ ДЛЯ МОЩНОГО РЕЗЧИКА

РЕЖУЩИЕ ДИСКИ

ПРЕДУПРЕЖДЕНИЕ!

Режущий диск может разорваться и причинить рану оператору.

Никогда не используйте диски с более низкой рабочей скоростью, чем дает Ваш мощный резчик.

Никогда не используйте режущий диск не по назначению.

Общие сведения

Режущие диски доступны двух видов: абразивные и алмазные диски

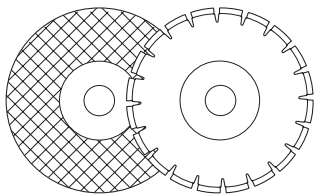

Ручные высокоскоростные машины

Наши режущие диски изготовлены для высокоскоростных, мощных портативных резаков. Если используются диски других изготовителей, убедитесь, что диски соответствуют всем правилам и требованиям этого типа резчиков.

Специальные диски

Некоторые режущие диски разработаны для стационарного оборудования или использования с определенной оснасткой. Такие диски использовать на портативных резаках нельзя.

На новом месте работы свяжитесь с местными властями и сверьтесь с местными законами о резке стройматериалов.

Кожух

Проверьте, что кожух не поврежден. Перед установкой нового диска чистите внутреннюю часть кожуха. Проверьте, что кожух может быть настроен.

Заточка алмазных дисков

При неправильном давлении подачи или при резке некоторых материалов типа тяжелого железобетона, алмазные диски могут затупиться. Работа тупым диском ведет к перегреву и, далее, к потере сегментов. Подточить сегменты можно резкой мягкого материала типа песчаника или керамзитного кирпича.

Вибрация диска

При слишком сильном давлении на диск он может стать некруглым и начать сильно вибрировать. Снизьте давление подачи, что должно остановить вибрацию. Если этого не происходит, замените диск.

Типы режущих дисков

Проверьте, что Ваш диск рассчитан для работы на скорости не ниже указанной на шильде двигателя.

Не используйте режущий диск со скоростью ниже, чем развивает мощный резчик.

Повреждения

- Убедитесь, что диск никоим образом не поврежден.
- Проверьте абразивный диск легким ударом киянки. Если звук не равно-однотонный, значит, он поврежден.
- Не используйте диск, который упал и ударился об пол.

Сборка

- Проверяют, что диск закреплен правильно.
- При работе учитывайте следующие данные:

Установочные данные дисков		
Стандартные посадочные отверстия дисков	мм	20 22,2 25,4
Переходная втулка*	Макс. толщина Толщина диска	Мин. толщина 3 мм (1/8")
Подставка (Должна использоваться)	Материал	Очень сжимаемый, например промокательная бумага
	Макс. толщина	0,5 мм (.020")
Отверстие под шпindel / ведущий вал	Зазор	0,2 мм (.010")
Затяжка фланца	Болт затягивать до 15-25 Nm	
Диск/Кожух	Проверьте, что при работе диск не цепляет кожух.	

* Пластмассовые переходные втулки могут использоваться только с абразивными дисками. Не используйте переходные втулки с алмазными или твердосплавными дисками. Мы рекомендуем, чтобы вместо того, чтобы использовать переходную втулку, заменить шпindel под посадочное отверстие алмазного диска. Для уточнений свяжитесь с вашей мастерской.

Водяное охлаждение

ПРЕДУПРЕЖДЕНИЕ! Водяное охлаждение, используемое на мощных резаках при резке бетона, охлаждает диск и увеличивает его срок службы, а также уменьшают количество пыли (см. раздел «Абразивные диски»). Среди неудобств – проблемы при очень низких температурах и риск подскользывания, риск повреждения пола и других секций строения.

ДИСКИ ДЛЯ МОЩНОГО РЕЗЧИКА

Абразивные диски

Режущий материал абразивных дисков состоит из песка, спрессованного с органической связкой. В "армированные диски" добавлены ткань или волокна основы, которые предотвращают разлом на максимальной скорости, если диск был поврежден (термин «армированный» не относится к тем дискам, которые укреплены только вокруг фланца).

Эксплуатационные показатели режущего диска определяются типом и размером абразивного зерна, и типом и твердостью связующего вещества.

Высокоэффективный диск с коротким сроком службы считается "более мягким". Диск с более длительным сроком службы и меньшей эффективностью считается "более твердым".

Режущие диски более высокого качества обычно более экономичны.

Режущие диски менее высокого качества обычно имеют сниженную режущую способность и более короткий срок службы, что ведет к повышению стоимости реза.

АБРАЗИВНЫЕ ДИСКИ, ТИПЫ И ИСПОЛЬЗОВАНИЕ			
Тип диска	Использование		
	Общие характеристики	Материал	Водяное охлаждение
Бетон	Универсальный, экономичный	Бетон, асфальт, камень, кирпич, чугун, алюминий, медь, бронза, кабели, резина, и т.д.	При использовании производит меньше пыли. Перед укладкой на хранение требует просушки.
Металл	Превосходен для стали (не подходит для бетона, и т.п.)	Сталь, ее сплавы и другие жесткие металлы.	НЕ рекомендуется.

Перед резкой убедитесь, что Ваш круг рассчитан на рабочую скорость не ниже, чем развивает Ваш мощный резчик.

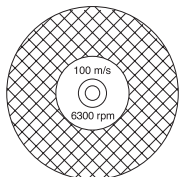

Убедитесь, что круг не имеет повреждений

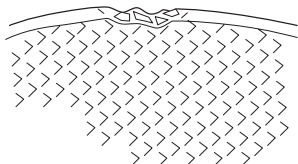

Алмазные диски

Алмазные диски состоят из стальной основы и сегментов, которые содержат индустриальные алмазы

АЛМАЗНЫЕ ДИСКИ, ТИПЫ И ИСПОЛЬЗОВАНИЯ			
Алмазный диск	Общие характеристики	Материал	Водяное охлаждение
	Низкая цена за единицу работы. Меньше замен диска. Постоянная глубина реза. Меньше пыли.	Любой кирпич, железобетон и другие строительные материалы. НЕ рекомендуем для металла.	Увеличивает срок службы диска.

ПРЕДУПРЕЖДЕНИЕ! Чтобы предотвратить перегрев, который может привести к разрыву диска и ранению людей, непрерывно охлаждайте алмазные диски водой.

Использование алмазных дисков

Рекомендации по использованию:

- Диск должен вращаться в сторону, указанную стрелками на нем.

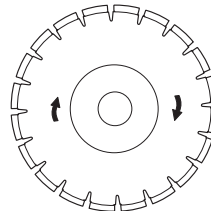

- Непрерывно охлаждайте его водой.
- Периодически подтачивайте диск.
- При транспортировке машины диск снимайте.

Избегайте:

- Работы режущего диска в неверном направлении.
- Работы затупленным диском и заклинивания диска.
- Транспортировки резчика с установленным диском.
- Падения диска на обрабатываемую деталь.

Алмазные диски для сухой резки

Алмазные диски для сухой резки - новое поколение дисков, которые не требуют водяного охлаждения. Однако, чрезмерно высокая температура все-таки может повредить диск. Для его сохранности позволяйте диску остывать, просто вынимая диск из реза каждые 30-60 секунд и позволяя ему вращаться в воздухе в течение 10 секунд.

СБОРКА МОЩНОГО РЕЗЧИКА

Сборка



Внимание! При любых действиях над машиной сначала отсоедините ее от шлангов!

Установка режущего диска

Диски Partner изготовлены и апробированы для ручной резки. Бумажные ярлыки на сторонах диска должны выравнивать давление фланца на диск и препятствовать его скольжению.

Диски в зависимости от внешнего диаметра могут иметь различные посадочные отверстия (20мм, 22,2мм и 25,4 мм). Для посадки на вал диска с большим посадочным отверстием используйте переходные втулки.

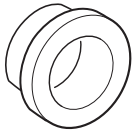

Диск зажимается между фланцами (А) и (В). Фланцы проворачиваются так, чтобы они могли сесть на шлицы вала. Зажимается режущий диск, используя торцевой гаечный ключ 501 69 17-02.

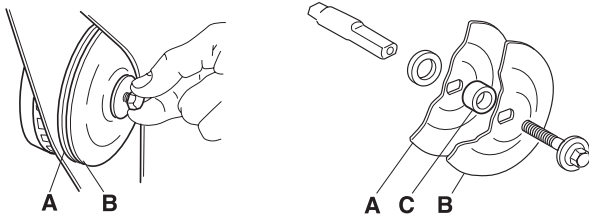

Момент затяжки винта, удерживающего диск:
15-25 Nm.

Вал может быть заклинен отверткой, стальным штифтом или чем-то подобным, вставленным как можно глубже в отверстие под крышкой ремня. Закрутите винт по часовой стрелке.

Проверка вала и фланцев



- Убедитесь, что резьбы на ведущем вале не повреждены.
- Проверьте, что контактирующие поверхности диска и фланцев являются плоскими, чистыми и они правильно садятся на шпindel.

Не используйте фланцы грязные, искривленные или с повреждениями. Не используйте фланцы других типоразмеров.

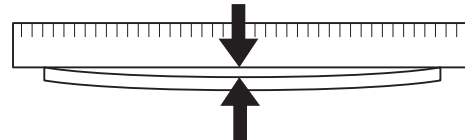

Режущая консоль

Режущую консоль можно перевернуть на 180° так, чтобы диск крепился бы с другой стороны консоли. Это упрощает резку вблизи стен и перекрытий. Режущая консоль и ремень привода отсоединяются таким же образом, как при замене ремня. См. главу «Замена ремня».

Отпустите стопорный болт кожуха и водяной шланг.

Поверните консоль на 180°, замените соответствующие части, и закрепите их так же, как прежде.

Если Вы используете алмазный диск, Вы должны также перевернуть и его, чтобы он вращался в правильном направлении. Алмазный диск должен вращаться в направлении, показанном стрелкой на диске.

Кожух диска

Кожух диска на мощном резчике должен быть всегда на своем месте.

Кожух должен быть настроен так, чтобы его задняя часть была как можно ближе к обрабатываемой детали. Так искры и отлетающие фрагменты эффективнее собираются кожухом и выбрасываются от пользователя.

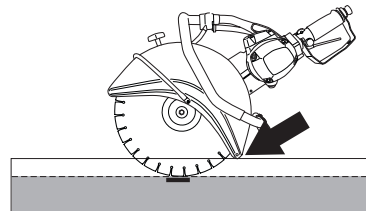

ЗАПУСК И ОСТАНАВЛИВАНИЕ

Запуск и остановка



ПРЕДУПРЕЖДЕНИЕ! Перед запуском проследите за следующим:

- Убедитесь, что Вы твердо стоите на ногах и прочно удерживаете резчик и что режущий диск вращается свободно.
- Убедитесь в отсутствии посторонних в зоне работ.

Старт

- Захватите вашей левой рукой переднюю ручку.

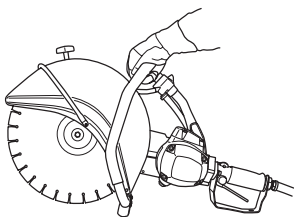

- Захватите правой рукой заднюю ручку.

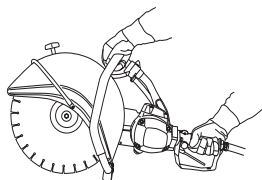

- Нажмите большим пальцем фиксатор включателя и сожмите выключатель.

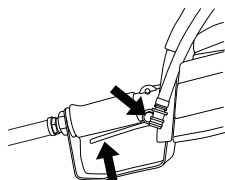

Остановка

Машина останавливается с отпусканием выключателя.

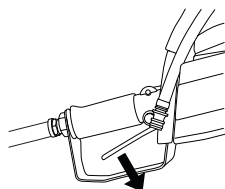

ТЕХНИЧЕСКОЕ ОБСЛУЖИВАНИЕ

ТЕХНИЧЕСКОЕ ОБСЛУЖИВАНИЕ



ВНИМАНИЕ! Перед осмотром или обслуживанием отсоедините машину от пневмошлангов.

• Приводной ремень закрыт и при резке хорошо защищен от пыли, грязи и механических повреждений

Для натяжения ремня ослабьте гайки, удерживающие режущую консоль.

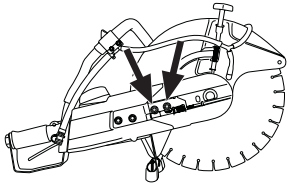

Закручивайте настроечный винт до совмещения граней квадратной гайки с метками на крышке. В этом положении натяжение ремня оптимально.

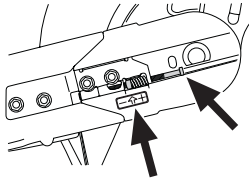

Затяните два винта крепления крышки ремня.

Замена приводного ремня

Сначала отпустите гайки и ослабьте натяжитель ремня.

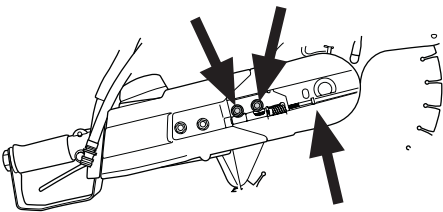

Отвинтите гайки и снимите переднюю крышку ремня. Сейчас режущая голова может быть свободно снята с резчика. Открутив три винта, снимите заднюю крышку ремня.

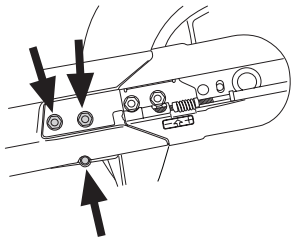

Заманите ремень. Закрепите режущую консоль на резчике и натяните ремень. Примерно через 30 минут работы новый ремень должен быть перенатянут.

Проверка шпинделя и фланцев

Проверьте, что резьба на шпинделе не повреждена. Проверьте, что контактные поверхности диска и фланцев не повреждены, чисты и правильно сопрягаются со шпинделем.

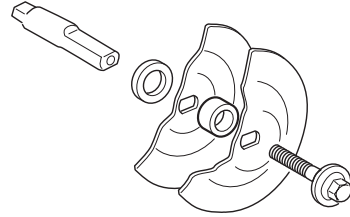

Не используйте поврежденные или грязные фланцы. Не используйте фланцы других размеров.

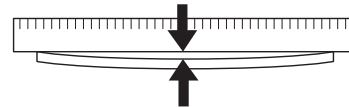

Водяное охлаждение

Проверьте работу водяного крана, открывая и закрывая его.

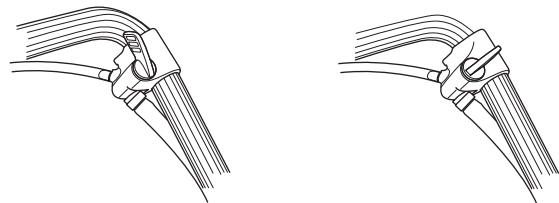

Водяной фильтр

Проверьте и, при необходимости, прочистите фильтр

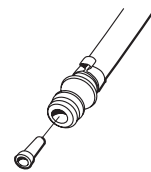

Ежедневное техническое обслуживание

Ежедневно перед использованием машины выполняйте следующие проверки:

1. Проверьте, что все гайки и винты затянуты.
2. Проверьте что, воздушный шланг полностью годен к работе.
3. Запустите компрессор и, запустив машину выключателем в задней ручке, проверьте, что мощный резчик работает. Проверьте, что, когда выключатель отпущен, диск останавливается.
4. Проверьте кожух диска
5. Проверьте состояние режущего диска.
6. Проверьте натяжение приводного ремня.
7. Проверьте что, доступный компрессор выдает воздух с правильным давлением (7 bar) и объемом: 2.8-3.5 m³/min для K40 и 2.0-2.4 m³/min для K30.
8. Используйте воздушный шланг диаметром не менее 3/4" (19 мм).
9. Перед подключением машины продуйте из шлангов грязь и влажность.
10. Подключите воздушный шланг к машине и зафиксируйте муфты. Включите поток воздуха и проверьте отсутствие утечек.
11. Перед обслуживанием машины отверните шланги подачи воздуха и отъедините их. Проверьте, что масленка заполнена специальным маслом для пневматических машин. Когда масленка не используется, Вы можете влить немного масла прямо в воздушный шланг. Тогда после запуска машины двигатель будет смазан маслом, проходящим через него (**Mobil DTE Light / Shell Ossagol V**).
12. Используйте компрессор с влагоотделителем.
13. Осмотрите водяной кран.
14. Проверьте работу водяного фильтра.

Ремонт мотора может оказаться чрезвычайно дорогим.

Неисправность Мотора может быть вызвана следующим:

1. Использование машины без маслораспылителя.
2. Конденсат в подаваемом воздухе. Конденсация приводит к ржавлению металлических частей двигателя.
3. Грязь в воздушных шлангах или пневматических муфтах.
4. Загрязненность пневматической системы. Чистка сводится к заливанию небольшого количества масла в шланги и запуске машины, чтобы масло проходило через двигатель. Масло поглощает влагу и предохраняет мотор. Использоваться должно специальное масло для пневматических машин. Правильный тип масла уточните у вашего дилера.

Не используйте моторное или гидравлическое масло.

ТЕХНИЧЕСКИЕ ДАННЫЕ

Технические данные	K30	K40
Мотор		
Расход воздуха, m ³ /min	2,0-2,4	2,8-3,5
Максимальное давление воздуха, bar	7	7
Воздушный шланг реком. размер	¾"	¾"
Воздушный вход	¾" NPT	¾" NPT
Привод	Клиновой ремень SPZ	Клиновой ремень SPZ
Максимальная скорость шпинделя, об/мин	5100	5400
Смазка		
Резчик без режущего диска, кг	8,7	9,9
Экологические данные		
Уровень давления звука в ухе оператора на макс. скорости, измеренный согласно EN 792-7, ISO/DIS 11201, dB (A)	89	92
Шумовые выделения (смотрите замечание 1)		
Уровень акустической мощности, измеренный дБ (A)	106	107
Уровень акустической мощности, гарантированный дБ LWA (A)	106	107
Уровни вибрации (смотрите замечание 2)		
Передняя ручка, m/s ²	7,2	9,5
Задняя ручка, m/s ²	3,8	5,2

Замечание 1: Выделение шума в окружающую среду измерено в соответствии с директивой 2000/14/EC EC как акустическая мощность (LWA).

Замечание 2: Вибрации ручек измерены согласно ISO 8662-4

Режущий инструмент

Режущий диск	Окружная скорость, макс, м/с
12" (300 мм)	80
14" (350 мм)	100

Декларация соответствия ЕС (Только для Европы),

Partner Industrial Products, SE-433 81 Partille, Швеция, телефон: +46-31-949000, с полной ответственностью объявляет, что мощные резчики **Partner K30** и **K40**, зарегистрированные в 2005 году и далее (год явно указан на табличке с техническими данными, следом за регистрационным номером), выполняют требования следующих ДИРЕКТИВ СОВЕТА ЕВРОПЫ:

98/37/EC от 22 июня 1998 "О машинах", включая приложение IIА.

2000/14/EC от 8 мая 2000 "О выделении шума в окружающую среду".

(Информацию о выделении шума смотрите в главе Технические данные).

При изготовлении применены следующие стандарты: EN 292-2, EN 983, EN 792-7, EN 1454

Добровольную типовую экспертизу для Partner Industrial Products выполнил:
SMP Svensk Maskinprovning AB, Fyrisborgsgatan 3, SE-754 50 Упсала, Швеция.

Свидетельства: Partner K30 - **01/169/007**, Partner K40 - **01/169/008**

Partille, 1 октября 2005



Ove Donnerdal, Development Manager